

DENON

DVD VIDEO PLAYER

DVD-800

OPERATING INSTRUCTIONS

Manuel d'utilisation

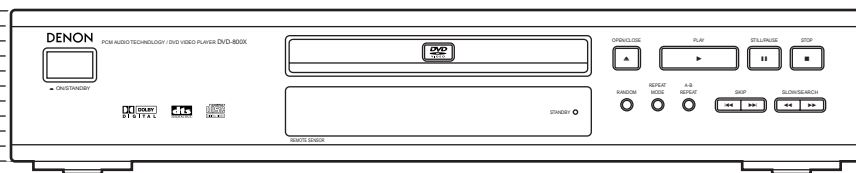

Dear customer

Thank you for purchasing this product.
For optimum performance and safety, please read these instructions carefully.

Getting started

Accessories



Please check and identify the supplied accessories.

- Remote control 1
- Batteries 2
- AC power supply cord 1
- Audio/video cable 1
- Operating instructions 1
- Service station list 1

Note

The included AC power supply cord is for use with this unit only. Do not use it with other equipment.

User memo:

DATE OF PURCHASE _____
 DEALER NAME _____
 DEALER ADDRESS _____

 TELEPHONE NUMBER _____

The model number and serial number of this product can be found on either the back or the bottom of the unit. Please note them in the space provided below and keep for future reference.

MODEL NUMBER _____ DVD-800 _____
 SERIAL NUMBER _____

Table of contents

Getting started

- Accessories 2
- SAFETY INFORMATION 3
- PRECAUTIONS 4
- Disc information 5
- Disc handling 5
- MP3 playback 5
- Control reference guide 6
- The remote control 7
- Connection to a television 8
- Selecting TV screen type 9

Basic operations

- Basic play 10
 - Resume function 11
 - Starting play from a selected title or track 11
 - Skipping chapters or tracks 12
 - Frame-by-frame viewing 12
 - Fast forward and rewind-SEARCH 12
 - Slow-motion play 12

Advanced operations

- Changing soundtracks, subtitle languages and angles 13
- Increasing your enjoyment of movies 14
 - Virtual Surround Sound (V.S.S.) 14
 - BASS PLUS 14
 - CINEMA VOICE MODE 15
 - CINEMA 15
- Repeat play 16
 - Repeat play/A-B repeat play 16
- Changing the play sequence 17
 - Program play/Random play 17
- Using On-Screen Menu Icons 18
 - Common procedures 18
 - Icons for disc information/Shuttle screen 19
 - Icons for unit information 20
- Changing initial settings 21
 - Common procedures 21
 - Summary of initial settings 22
 - Entering a password 24
 - Digital output 25

Home Theater

- Home Theater 26
 - Connecting an amplifier with a built-in decoder or a decoder-amplifier combination 27
 - Connecting an analog amplifier or system component 28
 - Connecting a digital amplifier or system component 28
 - Connecting an active subwoofer (optional) 28
 - Recording to MDs or cassette tapes 28

Reference

- Troubleshooting guide 29
- Product Service 30
- Maintenance 30
- Specifications 31

SAFETY INFORMATION

CAUTION!

THIS PRODUCT UTILIZES A LASER.
USE OF CONTROLS OR ADJUSTMENTS OR PERFORMANCE OF PROCEDURES OTHER THAN THOSE SPECIFIED HEREIN MAY RESULT IN HAZARDOUS RADIATION EXPOSURE.
DO NOT OPEN COVERS AND DO NOT REPAIR YOURSELF. REFER SERVICING TO QUALIFIED PERSONNEL.

WARNING:

TO REDUCE THE RISK OF FIRE, ELECTRIC SHOCK OR PRODUCT DAMAGE, DO NOT EXPOSE THIS APPLIANCE TO RAIN, SPLASHING, DRIPPING OR MOISTURE.

CAUTION:

TO PREVENT ELECTRIC SHOCK MATCH WIDE BLADE OF PLUG TO WIDE SLOT, FULLY INSERT.

DANGER	- VISIBLE AND INVISIBLE LASER RADIATION WHEN OPEN. AVOID DIRECT EXPOSURE TO BEAM. (FDA 21 CFR)
CAUTION	- VISIBLE AND INVISIBLE LASER RADIATION WHEN OPEN. AVOID EXPOSURE TO BEAM. (IEC60825-1)
ATTENTION	- RAYONNEMENT LASER VISIBLE ET INVISIBLE EN CAS D'OUVERTURE. EXPOSITION DANGEREUSE AU FAISCEAU.
ADVARSEL	- SYNLIG OG USYNLIG LASERSTRÅLING VED ÅBNING. UNDGÅ UDSÆTTELSE FOR STRÅLING.
VARO!	- AVATTAESSA OLET ALTIINA NÄKYVÄÄ JA NÄKYMÄTÖN LASERSÄTEILYLLE. ÄLÄ KATSO SÄTEESEEN.
VARNING	- SYNLIG OCH OSYNLIG LASERSTRÅLNING NÄR DENNA DEL ÄR ÖPPNAD. BETRakta EJ STRÅLEN.
ADVARSEL	- SYNLIG OG USYNLIG LASERSTRÅLING NÄR DEKSEL ÅPNES. UNNGÅ EKSPONERING FOR STRÅLEN.
VORSICHT	- SICHTBARE UND UNSICHTBARE LASERSTRAHLUNG, WENN ABDECKUNG GEÖFFNET. NICHT DEM STRAHL AUSSETZEN.
注意	- 打开时有可见及不可见激光辐射。避免激光束照射。
注意	- ここを開くと可視及び不可視のレーザー光が出ます。 ビームを直接見たり、触れたりしないでください。

(Inside of unit)

THE FOLLOWING APPLIES ONLY IN THE U.S.A:

CAUTION:

This equipment has been tested and found to comply with the limits for a Class B digital device, pursuant to Part 15 of the FCC Rules.

These limits are designed to provide reasonable protection against harmful interference in a residential installation. This equipment generates, uses and can radiate radio frequency energy and, if not installed and used in accordance with the instructions, may cause harmful interference to radio communications. However, there is no guarantee that interference will not occur in a particular installation. If this equipment does cause harmful interference to radio or television reception, which can be determined by turning the equipment off and on, the user is encouraged to try to correct the interference by one or more of the following measures:

- Reorient or relocate the receiving antenna.
- Increase the separation between the equipment and receiver.
- Connect the equipment into an outlet on a circuit different from that to which the receiver is connected.
- Consult the dealer or an experienced radio/TV technician for help.

Any unauthorized changes or modifications to this equipment would void the user's authority to operate this device.

This device complies with Part 15 of the FCC Rules. Operation is subject to the following two conditions: (1) This device may not cause harmful interference, and (2) this device must accept any interference received, including interference that may cause undesired operation.



CAUTION

**RISK OF ELECTRIC SHOCK
DO NOT OPEN**



CAUTION: TO REDUCE THE RISK OF ELECTRIC SHOCK, DO NOT REMOVE SCREWS. NO USER-SERVICEABLE PARTS INSIDE. REFER SERVICING TO QUALIFIED SERVICE PERSONNEL.



The lightning flash with arrowhead symbol, within an equilateral triangle, is intended to alert the user to the presence of uninsulated "dangerous voltage" within the product's enclosure that may be of sufficient magnitude to constitute a risk of electric shock to persons.



The exclamation point within an equilateral triangle is intended to alert the user to the presence of important operating and maintenance (servicing) instructions in the literature accompanying the appliance.

PRECAUTIONS

Before using this unit please read these operating instructions carefully. Take special care to follow the warnings indicated on the unit itself as well as the safety suggestions listed below. Afterwards keep them handy for future reference.

Safety

- 1. Power Source**—The unit should be connected to a power supply only of the type described in the operating instructions or as marked on the unit. If you are not sure of the type of power supply to your home, consult your appliance dealer or local power company.
- 2. Polarization**—If the unit is equipped with a polarized AC power plug (a plug having one blade wider than the other), that plug will fit into the AC outlet only one way. This is a safety feature. If you are unable to insert the plug fully into the outlet, try reversing the plug. If the plug should still fail to fit, contact your electrician to replace your obsolete outlet. Do not defeat the safety purpose of the polarized plug.
- 3. Power Cord Protection**—AC power supply cords should be routed so that they are not likely to be walked on or pinched by items placed upon or against them. Never take hold of the plug or cord if your hand is wet, and always grasp the plug body when connecting or disconnecting it.
- 4. Overloading**—Do not overload wall outlets and extension cords as this can result in a risk of fire or electric shock.
- 5. Nonuse Periods**—When the unit is not being used, turn the power off. When left unused for a long time, the unit should be unplugged from the household AC outlet.
- 6. Attachments**—Do not use attachments not recommended by the unit manufacturer as they may cause hazards.

Installation

Environment

- 1. Water and Moisture**—Do not use this unit near water—for example, near a bathtub, washbowl, swimming pool, or the like. Damp basements should also be avoided.
- 2. Condensation**—Moisture may form on the lens in the following conditions...
 - immediately after a heater has been turned on.
 - in a steamy or very humid room.
 - when the unit is suddenly moved from a cold environment to a warm one.If moisture forms inside this unit, it may not operate properly. To correct this problem, turn on the power and wait about one hour for the moisture to evaporate.
- 3. Heat**—The unit should be situated away from heat sources such as radiators and the like. It also should not be placed in temperatures less than 5°C (41°F) or greater than 35°C (95°F).

Do not place the unit on amplifiers or equipment that may become hot.

The heat can damage the unit.



Placement

- 1. Ventilation**—The unit should be situated so that its location or position does not interfere with its proper ventilation. Allow 10 cm (4") clearance from the rear of the unit.
- 2. Foreign Material**—Care should be taken so that objects do not fall into and liquids are not spilled into the unit. Do not subject this unit to excessive smoke, dust, mechanical vibration, or shock.
- 3. Carts and Stands**—The unit should be used only with a cart or stand that is recommended by the manufacturer. The unit and cart combination should be moved with care. Quick stops, excessive force, and uneven surfaces may cause the unit and cart combination to overturn. 
- 4. Mounting**—Any mounting of the appliance should follow the manufacturer's instructions, and should use a mounting accessory recommended by the manufacturer.

Maintenance

Disconnect this unit from the AC outlet before cleaning.

Clean the cabinet, panel and controls with a soft cloth lightly moistened with a mild detergent solution.

Do not use any type of abrasive pad, scouring powder or solvent such as alcohol or benzene.

Service

- 1. Damage Requiring Service**—The unit should be serviced by qualified service personnel when:
 - (a) The AC power supply cord or the plug has been damaged; or
 - (b) Objects have fallen or liquid has been spilled into the unit; or
 - (c) The unit has been exposed to water; or
 - (d) The unit does not appear to operate normally or exhibits a marked change in performance; or
 - (e) The unit has been dropped, or the enclosure damaged.
- 2. Servicing**—The user should not attempt to service the unit beyond that described in the operating instructions. All other servicing should be referred to an authorized service personnel.
- 3. Replacement parts**—When parts need replacing, ensure the servicer uses parts specified by the manufacturer or parts that have the same characteristics as the original parts. Unauthorized substitutes may result in fire, electric shock, or other hazards.
- 4. Safety check**—After repairs or service, ask the servicer to perform safety checks to confirm that the unit is in proper working condition.

Disc information

Discs that can be played

Disc type	Logo	Region number	Video system	Indication used in instructions
DVD-Video		 	NTSC	
Video CD		—	NTSC	
Audio CD		—	—	

Discs that cannot be played

DVD-Audio, PAL discs, DVD-ROM, DVD-R/DVD-RAM, CD-ROM, VSD, CDV, CD-G, DVD+RW, DVD-RW, CVD, SVCD, SACD, Divx Video Discs and Photo CD.

The data on photo CDs can be damaged if you attempt to play them.

DVDs that can be played

This unit has a Dolby Digital decoder so you can play DVDs with this mark.

This unit does not have a DTS decoder. Connect this unit to equipment that has a DTS decoder to enjoy DVDs.

Region Management Information (DVD only)

This unit responds to the Region Management Information recorded on DVDs. This unit's region number is "1". You cannot play the disc if the region number on the DVD does not correspond to the region number on the unit.

You can play discs with labels containing the region number "1" and "ALL". Read the disc's instructions carefully.

Playing DVDs and Video CDs

The producer of the material can control how these discs are played. This means that you may not be able to control play of a disc with some operations described in these operating instructions. Read the disc's instructions carefully.

Disc handling

Do not use irregularly shaped discs, such as heart-shaped. (These can damage the unit.)

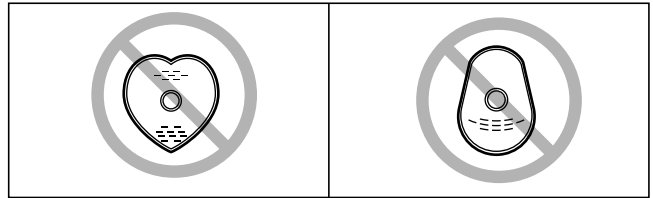

How to hold a disc

Do not touch the recorded surface.

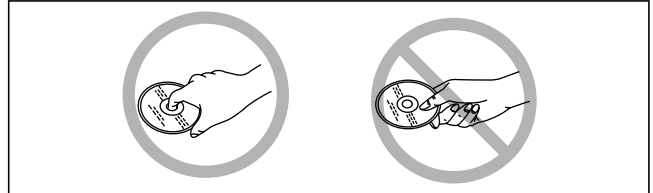

If the surface is dirty

Wipe it with a damp cloth and then wipe dry.

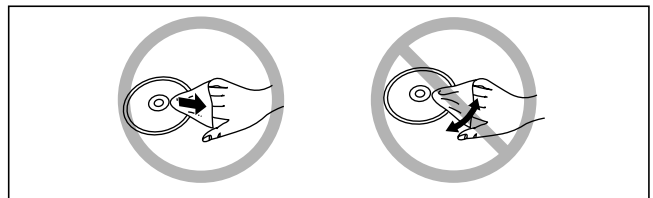

If the disc is brought from a cold to a warm environment, moisture may form on the disc

Wipe with a soft, dry, lint-free cloth before using the disc.

Handling precautions

- Do not write on the label side with a ball-point pen or other writing instrument.
- Do not use record cleaning sprays, benzene, thinner, static electricity prevention liquids or any other solvent.
- Do not attach labels or stickers to discs. (Do not use discs with exposed adhesive from tape or left over peeled-off stickers.)
- Do not use scratch-proof protectors or covers.
- Do not use CDs printed with label printers available on the market.

Do not place or store discs in the following places

- Locations exposed to direct sunlight
- Humid or dusty locations
- Locations directly exposed to a heat vent or heating appliance

MP3 playback

You can use this unit to play MP3 format audio recorded for personal use with a computer etc. onto CD-R or CD-RW. Play may not be possible in some cases due to the condition of the recording. Discs recorded using MP3 differ to CDs in the following ways.

Structure of the disc (example)

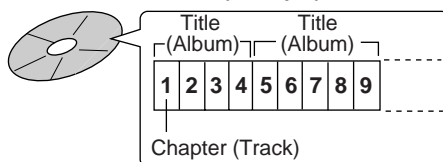

Starting play from a selected chapter

Press the numbered buttons and press [ENTER].

Repeat play

You can use chapter repeat or title repeat.

Program play, random play

You cannot use program play or random play.

Note

Not compatible with multi-session recordings

If you record MP3 onto CD-R/CD-RW over a number of sessions, this unit can play only the recordings made in the first session.

Recordings will not necessarily be played in the order you recorded them. The recordings will be reordered according to their titles: numbers in numerical order first, upper case in alphabetical order next, and lower case in alphabetical order last.

If you play an MP3 track that includes still picture data, it will take some time before the music itself starts playing and the elapsed time will not be displayed during this time. Even after the track starts, the correct play time will not be displayed.

Display during play



On-Screen Menu Icons for disc information during play

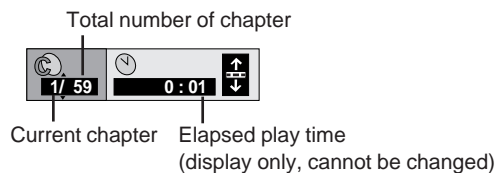

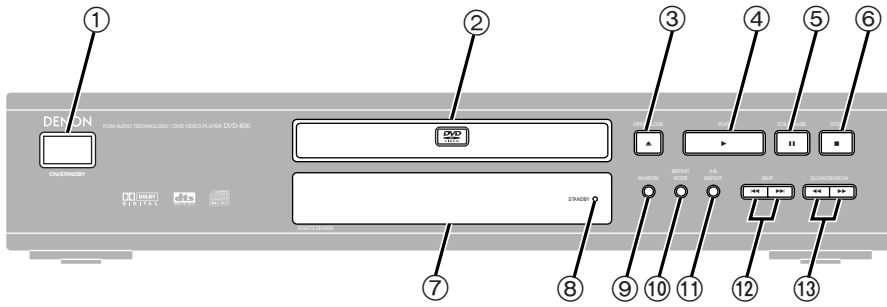

Buttons such as ❶ function the same as the controls on the unit.

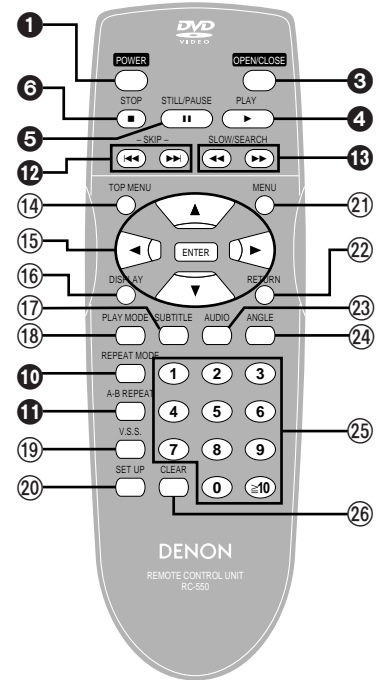

Main unit

Page

❶	ON/STANDBY button (ON/STANDBY)	9
	Press to switch the unit from on to standby mode or vice versa. In standby mode, the unit is still consuming a small amount of power.	
❷	Disc tray	10
❸	Disc tray open/close button (▲ OPEN/CLOSE)	10
❹	Play button (▶ PLAY)	10
❺	Still/pause button (⏸ STILL/PAUSE)	10
❻	Stop button (■ STOP)	10
❼	Display	
❽	Standby indicator (STANDBY)	
	When the unit is connected to the AC mains supply, this indicator lights up in standby mode and goes out when the unit is turned on.	
❾	Random button (RANDOM)	17
❿	Repeat mode button (REPEAT MODE)	16
⓫	A-B repeat button (A-B REPEAT)	16
⓬	Skip buttons (⏮, ⏭ SKIP)	12
⓭	Slow/search buttons (⏪, ⏩ SLOW/SEARCH)	12

Remote control

Page

⓮	Top menu button (TOP MENU)	10
⓯	Cursor buttons (▲, ▼, ◀, ▶)/Enter button (ENTER)	10
⓰	Display button (DISPLAY)	18
⓱	Subtitle button (SUBTITLE)	13
⓲	Play mode button (PLAY MODE)	17
⓳	Virtual Surround Sound button (V.S.S.)	14
⓴	SET UP button (SET UP)	9, 21
⓵	Menu button (MENU)	10
⓶	Return button (RETURN)	10
⓷	Audio button (AUDIO)	13
⓸	Angle button (ANGLE)	13
⓹	Numbered buttons (1–9, 0, ≡10)	10
⓺	Clear button (CLEAR)	17

Batteries

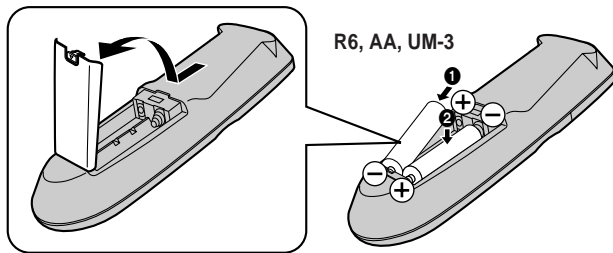

- Insert so the poles (+ and -) match those in the remote control.
- Do not use rechargeable type batteries.

Do not;

- mix old and new batteries.
 - use different types at the same time.
 - heat or expose to flame.
 - take apart or short circuit.
 - attempt to recharge alkaline or manganese batteries.
 - use batteries if the covering has been peeled off.
- Mishandling of batteries can cause electrolyte leakage which can damage items the fluid contacts and may cause a fire. If electrolyte leaks from the batteries, consult your dealer. Wash thoroughly with water if electrolyte comes in contact with any part of your body.

Remove if the remote control is not going to be used for a long period of time. Store in a cool, dark place.

Replace if the unit does not respond to the remote control even when held close to the front panel.

Use

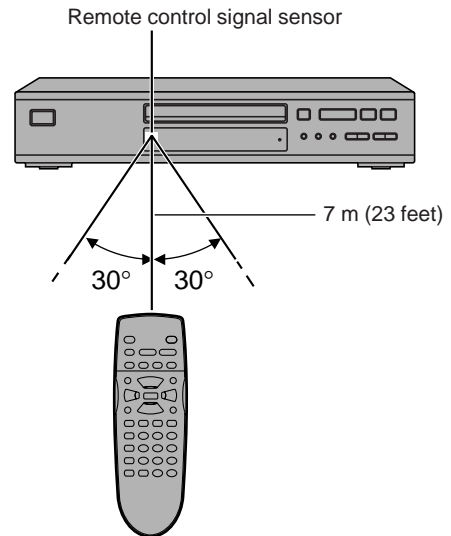

Aim at the sensor, avoiding obstacles, at a maximum range of 7 m (23 feet) directly in front of the unit.

- Keep the transmission window and the unit's sensor free from dust.
- Operation can be affected by strong light sources, such as direct sunlight, and the glass doors on cabinets.

Do not;

- put heavy objects on the remote control.
- take the remote control apart.
- spill liquids onto the remote control.

Connection to a television

These pages explain how to connect the unit to a television and set it up so you hear the audio through the television's speakers. Connections and procedures that enable you to enjoy more powerful sounds are described beginning on page 26.

Before connection

- Disconnect the AC power supply cord.
- Refer to the television's operating instructions.

Getting started

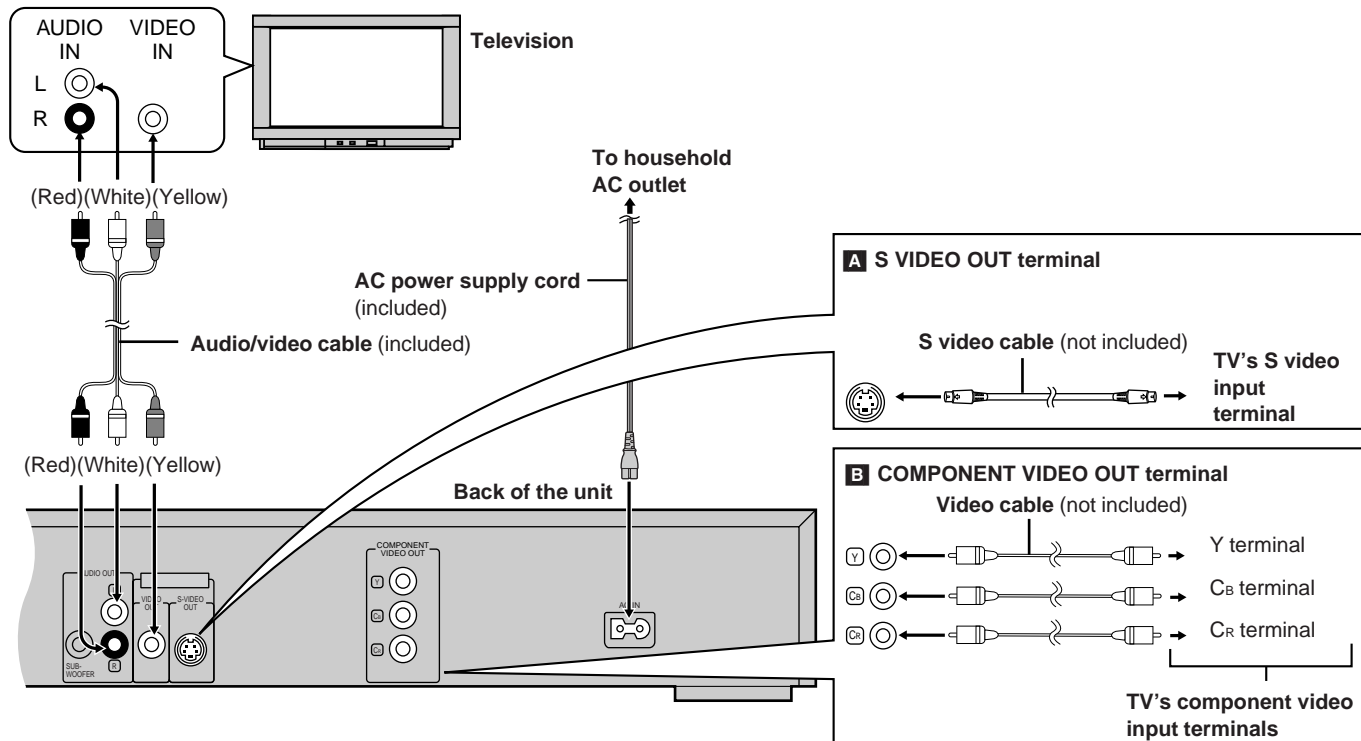

A S VIDEO OUT terminal

The S-video terminal achieves a more vivid picture than the VIDEO OUT terminal by separating the chrominance (C) and luminance (Y) signals. (Actual results depend on the television.)

B COMPONENT VIDEO OUT terminal

Connection using these terminals outputs the color difference signals (C_B/C_R) and luminance signal (Y) separately in order to achieve high fidelity in reproducing colors.

- The description of the component video input terminals depends on the television or monitor (e.g. Y/P_B/P_R, Y/B-Y/R-Y, Y/C_B/C_R). Connect to terminals of the same color.
- After making this connection, change the black level for a better picture (⇒ page 22, Video-Black Level Control).

Conserving power

This unit consumes approx. 2 W, even when it is turned off. To save power when the unit is not to be used for a long time, unplug it from the household AC outlet.

Connect Your Unit Directly To Your Television.

Do not connect the unit through your video cassette recorder when setting up your home entertainment system, because the picture may not be played correctly due to the copy guard.

Selecting TV screen type

Remote control only

Change the setting to suit the aspect ratio of your television.

The menu language is set to English, but you can change it to French or Spanish (→ page 22, Display–Menu Language). English is used in the examples.

Preparation

Turn on the television and select the appropriate video input on the television to suit the connections for the player.

- 1 Press [POWER] to turn on the unit.
- 2 Press [SET UP] to show the menus.
- 3 Press [◀, ▶] to select the Video tab.
- 4 Press [▲, ▼] to select “TV Aspect” and press [ENTER].
- 5 Press [▲, ▼] to select the item and press [ENTER].

•**4:3 Pan&Scan** (Factory preset)

Select if you have a regular television and to view 16:9 software* in the pan and scan style (a).

•**4:3 Letterbox**

Select if you have a regular television and to view 16:9 software in the letterbox style (b).

•**16:9**

Select if you have a widescreen television.

*16:9 software prohibited from being shown in the pan and scan style will appear in the letterbox style despite the setting here.

The Video menu is shown.

- 6 Press [SET UP] to end the settings.

To return to the previous screen

Press [RETURN].

For your reference

DVDs are recorded in a variety of aspect ratios. You can change the way software is shown on a regular television (4:3) with the above operation. If you have a widescreen television (16:9), use the television's picture modes.

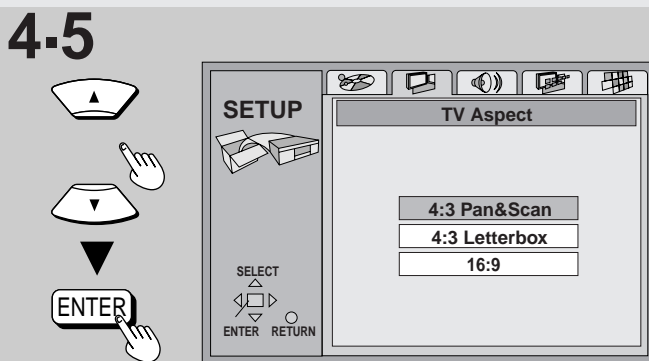
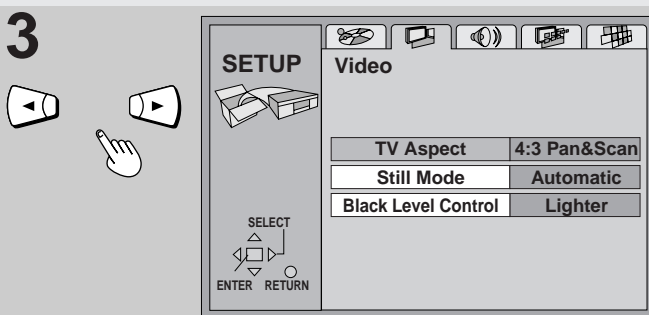
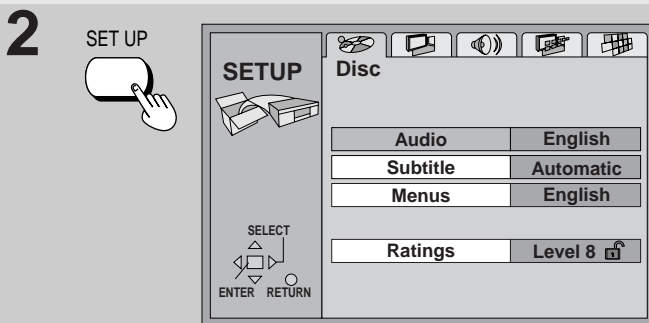
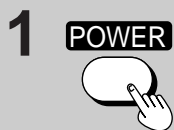
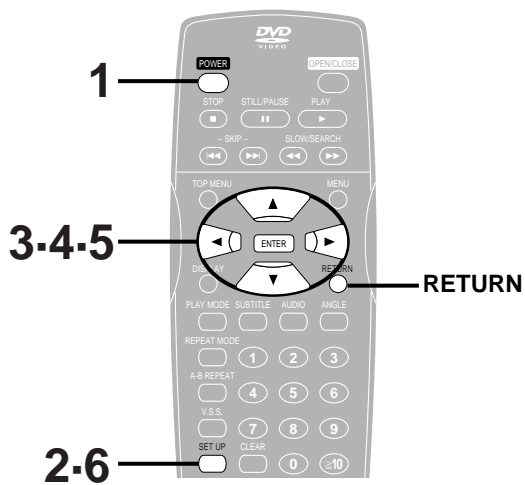

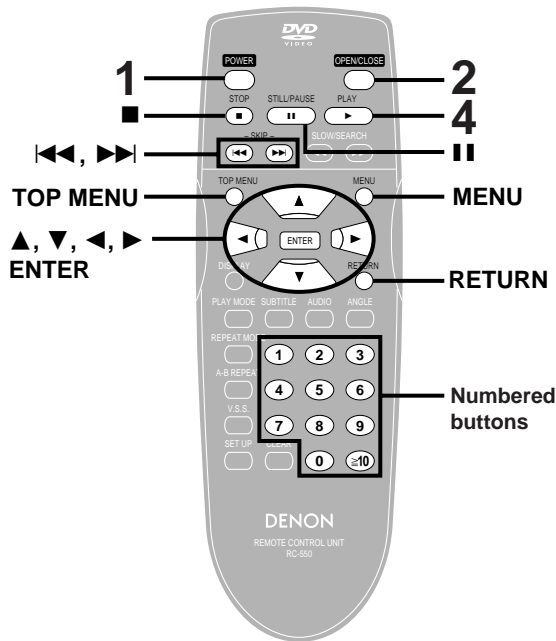

Basic play

DVD VCD CD

Preparation

Turn on the television and select the appropriate video input on the television to suit the connections for the player.

- 1** Press [POWER] to turn on the unit.
- 2** Press [OPEN/CLOSE] to open the disc tray.
- 3** Place the disc on the disc tray.
- 4** Press [▶] (play).
The disc tray closes and play begins.

■ To stop play

Press [■] (→ page 11, Resume function).

■ To pause play **A**

Press [⏸] during play.

Press [▶] (play) to restart play.

Playing CD-R and CD-RW

This unit can play CD-DA (digital audio) and video CD format audio CD-R and CD-RW that have been finalized* upon completion of recording.

It may not be able to play some CD-R or CD-RW due to the condition of the recording.

* Finalizing is a process that enables CD-R/CD-RW players to play audio CD-R and CD-RW.

Note

● If “⊘” appears on the television

The operation is prohibited by the unit or disc.

● The disc continues to rotate while the menu is displayed even after you finish playing an item. Press [■] when you finish to preserve the unit's motor and your television screen.

● Volume may be lower when playing DVDs than when playing other discs or during television broadcasts.

If you turn the volume up on the television or amplifier, ensure you reduce the volume again before playing other sources so that a sudden increase in output does not occur.

■ Auto power-off function

The unit switches to the standby mode after about 30 minutes in the stop mode.

When a menu screen appears on the television

DVD VCD

Remote control only

Press the numbered buttons to select an item.

To select a 2-digit number

Example: To select item 23, press [≧10], then [2] and [3].

● When playing DVDs, you can also use [▲, ▼, ◀, ▶] to select items. Press [ENTER] to confirm your selection.

Play of the selected item now begins.

Other buttons used to operate menus

Read the disc's instructions for further details about operation.

[▶▶]: Shows the next menu.

[◀◀]: Shows the previous menu.

[RETURN]: Shows the menu screen.

[TOP MENU]: Shows the first menu screen. **DVD**

[MENU]: Shows the menu screen. **DVD**

B DVD menus

DVDs can have several menus. The menu displayed when you press [TOP MENU] may be different from the menu displayed when you press [MENU].

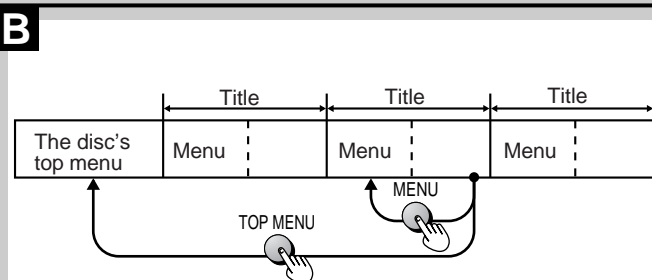
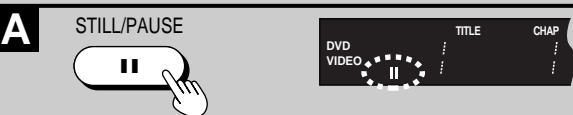
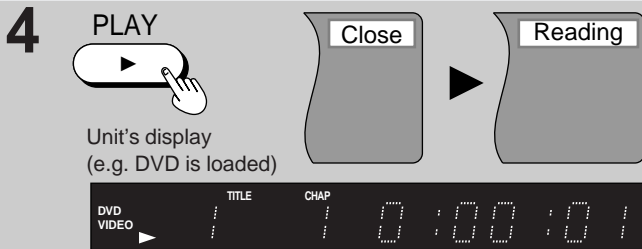
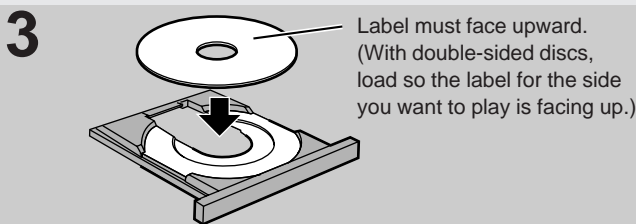
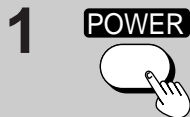

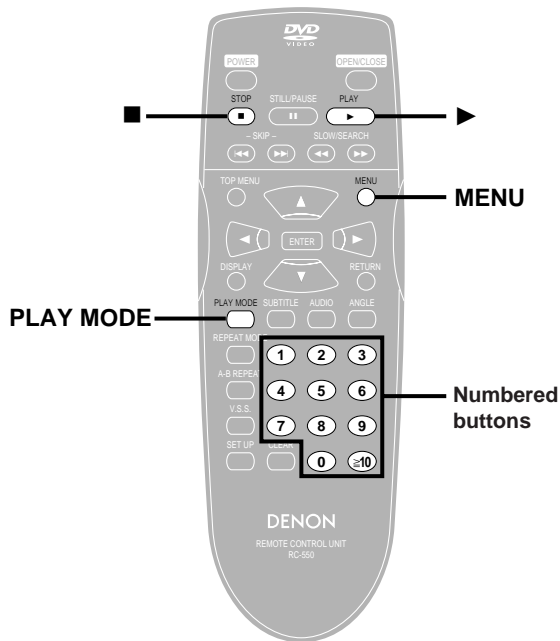

DVD VCD CD

A Resume function

If you press [■] during play, the unit remembers the position. If you press [▶] (PLAY) while "▷" is flashing, play restarts from the position you stopped it.

To start play from a memorized position after switching the unit to standby

Press [PLAY MODE] during play. (The message "Position memorized" appears on the television.) Now when you press [▶] (PLAY) after switching the unit to standby and back on, play starts from the memorized position.

Even after you memorize a position by pressing [PLAY MODE], play will start from the point you stopped play if you press [▶] (PLAY) before switching the unit to standby.

Preview Chapters

If you are playing DVD, the illustrated message appears when you pressed [▶] (PLAY) while "▷" is flashing.

Pressing [▶] (PLAY) while the message is displayed, the beginning portions of each chapter up to the current one are played and full play resumes from the point where you stopped play or you pressed [PLAY MODE].

(Chapter Preview feature works only within a title.)

If you do not press [▶] (PLAY), the message disappears and play starts from where you stopped it or you pressed [PLAY MODE].

A



Press PLAY to Preview Chapters

B

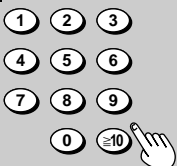

To cancel

Press [■] until "▷" disappears from the unit's display.

Note

- The resume function does not work if the disc's play time is not displayed.
- The position is cleared when the disc tray is opened.
- The position memorized when you press [■] is cleared if you switch the unit to standby or it switches to standby automatically (→ page 10, Auto power-off function).

B Starting play from a selected title or track

Remote control only

While stopped

Press the numbered buttons.

To select a 2-digit number

Example: To select track 23, press [≧10], then [2] and [3].

Play starts from the selected title/track.

Note

This may not work with some discs.

For your reference

The numbered buttons also work during play if the disc is a Karaoke DVD, Video CD, or CD.

If the Video CD has playback control

Cancel menu play first.

1. Press [■] during play until "PBC PLAY" is cleared from the unit's display.
2. Press the numbered buttons to select a track to start play. To return to menu play, press [■] and press [MENU].

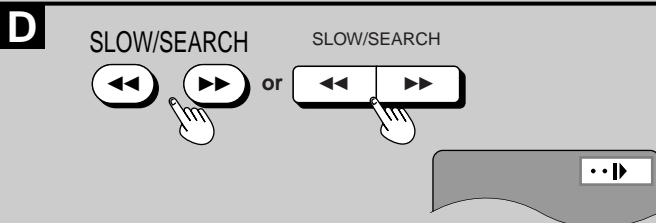
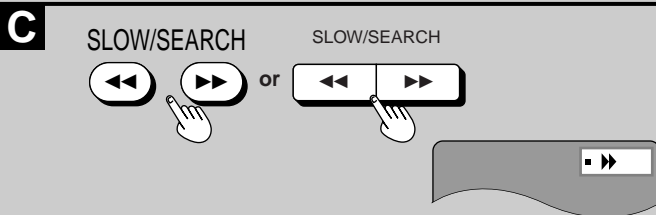
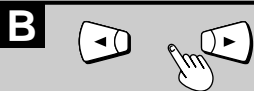
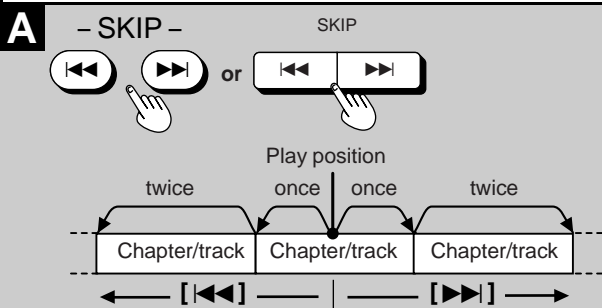
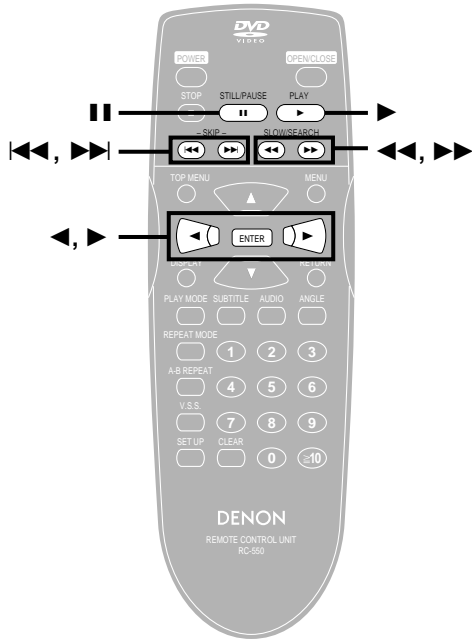
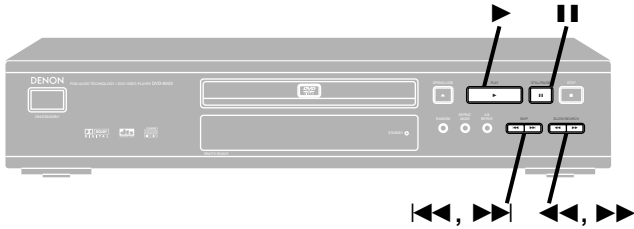

Basic play

A Skipping chapters or tracks

DVD VCD CD

During play or while paused
Press [SKIP] or [SKIP].

Each press increases the number of skips.

B Frame-by-frame viewing

DVD VCD

Remote control only

While paused
Press [FF] or [FF].

The frame changes each time you press the buttons.

- The frames change in succession if you press and hold the button.
- Pressing [FF] also activates forward frame-by-frame.

C Fast forward and rewind-SEARCH

DVD VCD CD

During play
Press [FF] or [FF].

For your reference

Audio will be heard during search for most discs. You can turn this audio off if you want to (DVD and Video CD only → page 22, Audio-Audio during Search).

D Slow-motion play

DVD VCD

While paused
Press [FF] or [FF].

Notes

- The speed of search and slow-motion increases up to 5 steps.
- Press [PLAY] (PLAY) to restart play.
- When you release the dial during search or slow-motion, the unit returns to the previous state (play or pause).
- You cannot move backwards with Video CD during frame-by-frame and slow-motion.
- [FF], [FF], [FF]: Backward
[FF], [FF], [FF]: Forward

When playing Video CDs with playback control

Pressing buttons to perform skip, search or slow-motion may take you to a menu screen.

Changing soundtracks, subtitle languages and angles

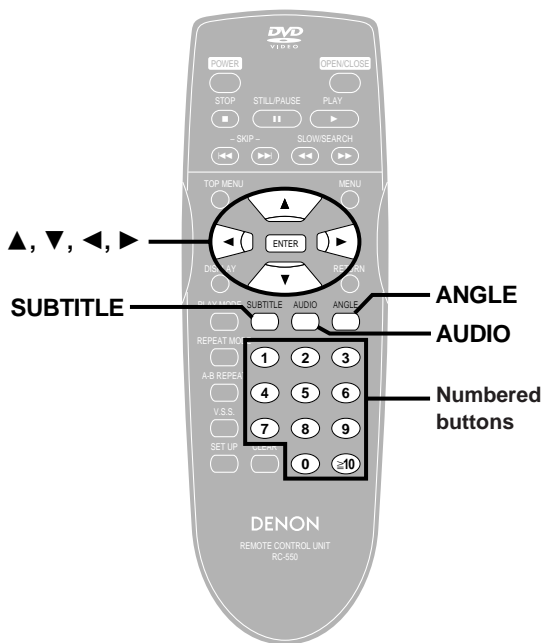

DVD

Remote control only

Some DVDs have multiple soundtracks, subtitle languages and camera angles, and you can change these during play.

A Soundtracks

During play

Press [AUDIO].

The number changes each time you press the button.

- You can also use this button to turn the vocals on and off on karaoke discs. Read the disc's instructions for details.

B Subtitle languages

During play

Press [SUBTITLE].

The number changes each time you press the button.

To clear/display the subtitle languages

- Press [SUBTITLE].
- Press [▶] (PLAY).
- Press [▲, ▼] to select "ON" or "OFF".

C Angles

During play

Press [ANGLE].

The number changes each time you press the button.

Notes regarding soundtracks, subtitle languages and angles

- You can also use [▲, ▼] or the numbered buttons to change the soundtracks, subtitle languages and angles.
- Some discs allow changes to soundtracks, subtitle languages and angles only by using the disc's menus.
- Soundtrack and subtitle languages can be set before play with the initial settings (→ page 22, Disc–Audio and Subtitle).
- "—" or "—" is displayed instead of the language number in circumstances such as when no language is recorded on the disc.
- Some discs allow you to set angles before multi-angle scenes are played. Read the instructions that come with the DVD.
- In some cases, the subtitle language is not changed to the selected one immediately.
- If the subtitles overlap closed captions recorded on discs, turn the subtitles off.

A AUDIO



Soundtrack language number

Indicates that a multi-channel soundtrack can be down-mixed.

Lights when a multi-channel soundtrack is playing.



B SUBTITLE

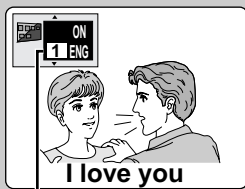

Subtitle language number

C ANGLE

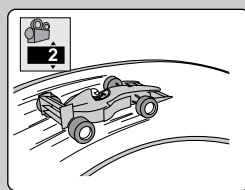
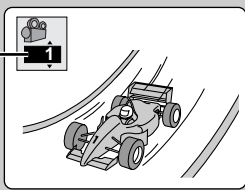
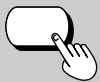

Angle number

Increasing your enjoyment of movies

Remote control only

A Virtual Surround Sound (V.S.S.)

DVD (Dolby Digital, 2-channel or over only)

Use V.S.S. (Virtual Surround Sound) to enjoy a surround-like effect if you are using 2 front speakers. If you are playing a disc with surround effects recorded on it, the effect is broadened and sound seems to come from virtual speakers on either side.

Press [V.S.S.]

Each time you press the button:

- 1: Natural effect
 - ↓
 - 2: Emphasized effect
 - ↓
 - OFF: Cancel (Factory preset)

- The V.S.S. indicator lights up when Virtual Surround Sound (V.S.S.) is on.

Note

- Virtual Surround Sound will not work or will have less effect with some discs, even if you select "VSS 1" or "VSS 2".
- Turn off the surround sound effects on the equipment you have connected when using this effect.
- Turn Virtual Surround Sound off if it causes distortion.
- Sound will only come from the two front speakers if Virtual Surround Sound is on.

Optimum seating position (a)

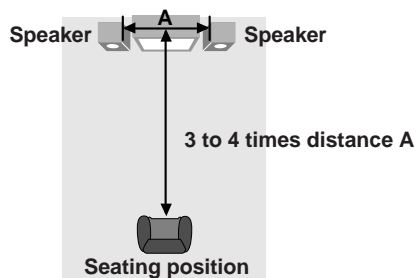

B BASS PLUS

DVD VCD CD

Turn BASS PLUS on when you have connected an active subwoofer to the SUBWOOFER terminal on the rear of the unit (→ page 28).

OFF (Factory preset)

↕
ON: Indicator lights up.

- Refer to "Icons for audio menu" in "Using On-Screen Menu Icons" (→ page 20) for setting details.

V.S.S.



A



(a)

B

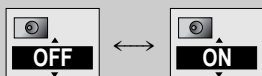

A



B

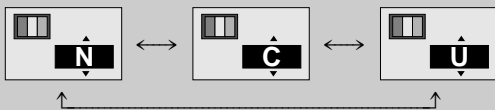

Remote control only

A CINEMA VOICE MODE

DVD (Dolby Digital, 3-channel or over, where the dialogue is recorded in the center channel)

This mode makes the dialogue in movies easier to hear.

OFF (Factory preset)



ON: Indicator lights up.

- Refer to “Icons for audio menu” in “Using On-Screen Menu Icons” (⇒ page 20) for setting details.

Note

CINEMA VOICE MODE will not work or will have less effect with some discs, even if you select “ON”.

B CINEMA

DVD **VCD**

You can enjoy better pictures by changing the picture quality.

N: Normal mode (Factory preset) ←



C: Cinema mode: Indicator lights up.
Mellows movies, enhances detail in dark scenes.



U: User mode ←

- Refer to “Icons for video menu” in “Using On-Screen Menu Icons” (⇒ page 20) for setting details.

For your reference

You can make finer adjustments to the picture if desired (⇒ page 20, Digital picture mode—User mode).

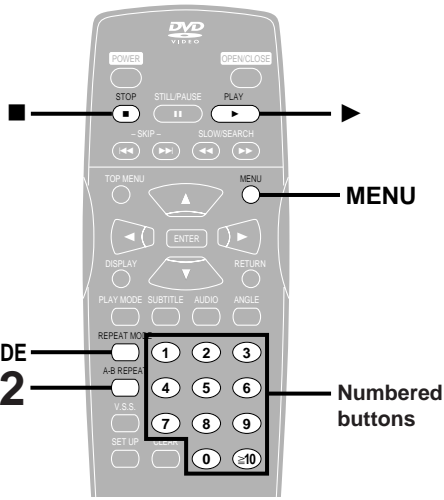
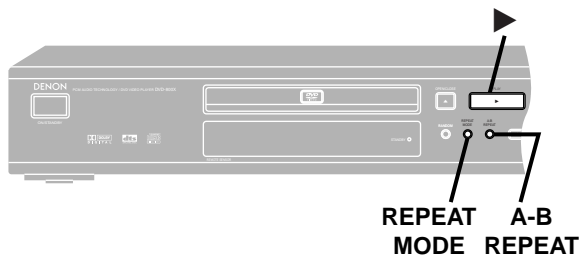

Repeat play

DVD VCD CD

A Repeat play

During play

Press **[REPEAT MODE]**.

The display changes as illustrated.

•DVD

Chapter (a) → Title (b) → off (c)

•Video CD/CD

Track (d) → Entire disc (e) → off (f)

•If “⊙” appears on the television, press [■] to clear “▷” on the unit’s display, press [▶] (PLAY) then press [REPEAT MODE].

If the Video CD has playback control

Cancel menu play first.

1. Press [■] during play until “PBC PLAY” is cleared from the unit’s display.
 2. Press the numbered buttons to select a track to start play.
 3. Press [REPEAT MODE] (⇨ above).
- To return to menu play, press [■] and press [MENU].

Note

- Repeat play may not work as desired with some DVDs.
- Repeat play does not work if the disc’s elapsed play time is not shown on the unit’s display.
- There is no mode for repeating the whole DVD.

To repeat only your favorite tracks

VCD CD

1. Program the tracks you want (⇨ page 17).
2. Press [▶] (PLAY). Play will start.
3. Press [REPEAT MODE] to display “⊂T” or “⊂A”.

B A-B repeat play

You can repeat a section between points A and B within a title or track.

1

During play

Press **[A-B REPEAT]** at the starting point (A).

2

Press **[A-B REPEAT]** at the finishing point (B).

To cancel

Press [A-B REPEAT] until “⊂••” is displayed.

Note

- A-B repeat play does not work if the DVD’s elapsed play time is not shown on the unit’s display.
- Some subtitles recorded around point A or B may fail to appear (DVD).
- The unit automatically determines the end of a title/track as point B when the end of the title/track is reached.

A

REPEAT MODE

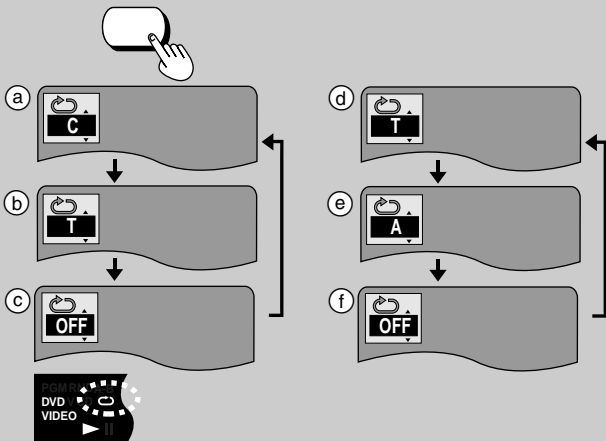

B

1

A-B REPEAT



2

A-B REPEAT

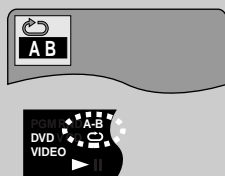
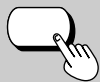

Changing the play sequence

VCD CD

A Program play

Remote control only

You can select up to 32 tracks to play in the order you choose.

- 1 While stopped
Press [PLAY MODE] until the program play screen appears.
- 2 Press the numbered buttons to select the track.
 - To select a 2-digit number
Example: To select track 23, press [≥ 10], then [2] and [3].
 - To select a track using the cursor buttons
Press [ENTER] and [\blacktriangle , \blacktriangledown] to select a track, then press [ENTER] again to register the track number.
 - Repeat step 2 to select another track.
 - "Total Time" tells you the total time of the programmed tracks.
- 3 Press [\blacktriangleright] (PLAY).
Play now begins in the programmed sequence.

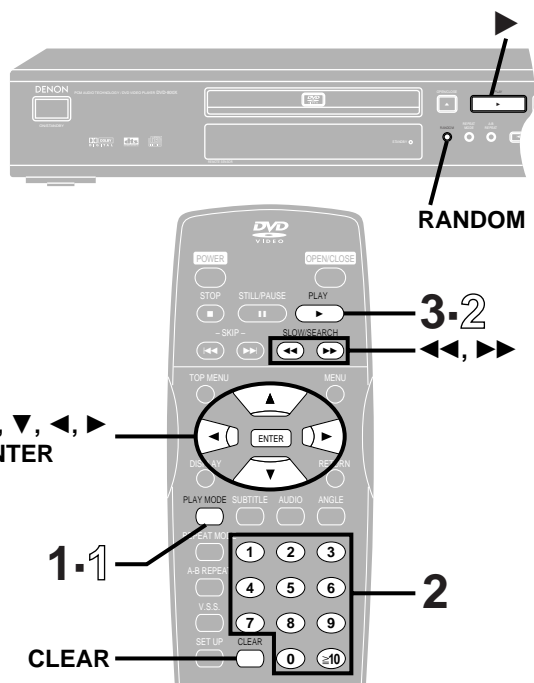

A

1 **PLAY MODE**

PLAY MODE

Choose a track, then press ENTER.

No	Track	Time	
1			Play
			Clear
			Clear all

Total Time 0:00

Press PLAY to start

2

PLAY MODE

Choose a track, then press ENTER.

No	Track	Time	
1	5	2:02	Play
2			Clear
			Clear all

Total Time 2:02

Press PLAY to start

Track No. Program No.

3 **PLAY**

B

1 **PLAY MODE**

Random Playback

Press PLAY to start

2 **PLAY**

To add or change tracks

Press [\blacktriangle , \blacktriangledown] to select an available item, then repeat step 2.

To move to the page before or after the one shown

Press [\blacktriangleleft , \blacktriangleright].

To clear the programmed tracks one by one

Press [\blacktriangle , \blacktriangledown] to select the track and press [CLEAR]. (Alternatively you can select "Clear" and press [ENTER].)

To clear the whole program

Move to "Clear all" with [\blacktriangle , \blacktriangledown , \blacktriangleleft , \blacktriangleright] and press [ENTER]. The whole program is also cleared when the unit is turned off or the disc tray is opened.

To exit the program mode

Press [PLAY MODE] while stopped until the program play screen disappears.

- The program is retained in memory.

B Random play

The unit plays the tracks on a disc in random order.

Main unit

Press [RANDOM].

Remote control

- 1 While stopped
Press [PLAY MODE] until the random play screen appears.
- 2 Press [\blacktriangleright] (PLAY).
Play now begins in random order.

To exit random mode

Press [PLAY MODE] while stopped until the random play screen disappears.

The random play screen also appears if you press [RANDOM] on the main unit.

Remote control only

DVD VCD CD

On-Screen Menu Icons are menus that contain information about the disc or unit. These menus allow you to perform operations by changing this information.

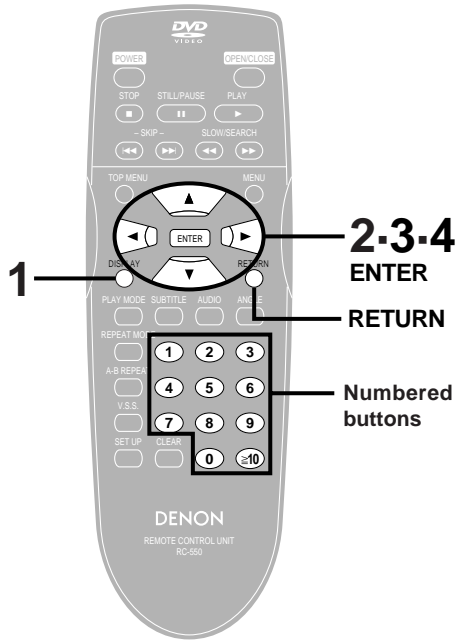

Common procedures

1 Press [DISPLAY].

Each time you press the button:

- Icons for disc information (a)
- ↓
- Icons for unit information (b)
- ↓
- Shuttle screen (c)
- ↓
- Original display (d)

•The screens depend on the disc contents.

2

Icons for unit information only

While the leftmost icon is highlighted

Press [▲, ▼] to select the menu.

Each time you press the button:

- Play menu (e)
- ↓ ↑
- Video menu (f)
- ↓ ↑
- Audio menu (g)
- ↓ ↑
- Display menu (h)

3

Press [◀, ▶] to select the item.

4

Press [▲, ▼] to select the setting.

Items with "▲" or "▼" above and below can be changed by [▲, ▼]. Other items use different buttons. See page 20 for details.

For your reference

- Some functions cannot be accessed from the stop mode (e.g. changing the soundtrack language).
- Press [ENTER] if the setting does not change after pressing [▲, ▼].
- When numbers are displayed (e.g. title No.), the numbered buttons are also effective for setting. When numbers are entered with the numbered buttons, press [ENTER] to register the setting.

To clear the icons

Press [RETURN].

When [RETURN] is pressed while one of the icons for unit information is highlighted, the leftmost icon is highlighted. The icons are cleared when you press [RETURN] while the leftmost icon is highlighted.

■ To change the position of the icons

You can lower the position of the icons on the screen if they are cut off for some reason. There are 5 positions to choose from.

1. Press [◀, ▶] to select the rightmost icon.

2. Press [▲, ▼] to move the icons.



1

DISPLAY



Example: DVD

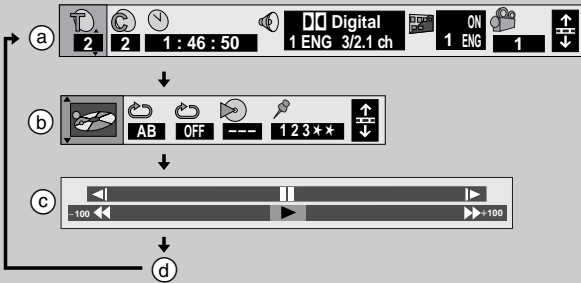

2

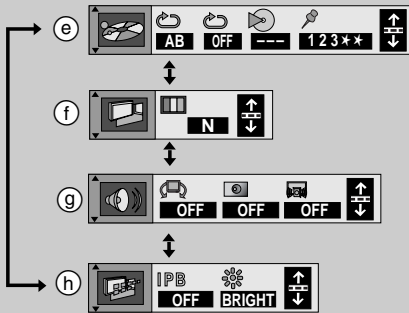
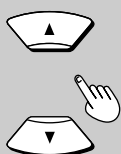

3

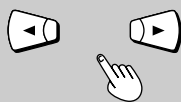

4

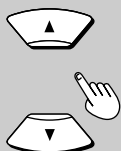

Icons for disc information

Icon	Content
	DVD Title number VCD CD Track number
	DVD Chapter number
	DVD Time (select a position to start play by specifying a time)
	VCD CD Changing the time display → Track elapsed time ↓ ↑ Track remaining time ↓ ↑ ← Disc remaining time
	DVD Soundtrack language (See A at right for language abbreviations.)
	Audio signal type (See B at right for details.)
	Karaoke vocal on/off (Karaoke DVD only) Solo : OFF or ON Duet: OFF, V1+V2, V1 or V2
	DVD Subtitle language (See A at right for language abbreviations.)
	Subtitles on/off OFF ↔ ON

Icon	Content
	DVD Angle number
	VCD Audio mode LR ↔ L ↔ R ↑ ↔ ↓
	VCD (with playback control only) Menu play Indicates whether menu play (playback control) is on or off.

A Audio/Subtitle language

ENG: English	SVE: Swedish	CHI: Chinese
FRA: French	NOR: Norwegian	KOR: Korean
DEU: German	DAN: Danish	MAL: Malay
ITA: Italian	POR: Portuguese	VIE: Vietnamese
ESP: Spanish	RUS: Russian	THA: Thai
NLD: Dutch	JPN: Japanese	*: Others

B Signal type/data

LPCM/Digital/DTS: Signal type

k (kHz): Sampling frequency

b (bit): Number of bits

ch (channel): Number of channels

Example:

3/2 .1ch

.1	Subwoofer signal (not displayed if there is no subwoofer signal)
0	No surround
1	Mono surround
2	Stereo surround (left/right)
1	Center
2	Front left+Front right
3	Front left+Front right+Center

Shuttle screen

Icon	Content
	Pause
	Slow-motion play ◀: Backward DVD ▶: Forward DVD VCD
	Play
	Search ◀◀: Backward ▶▶: Forward

- There are five speeds for both backward and forward slow-motion and search.
- The numbers on either side of the shuttle screen indicate the maximum speeds of the search.

Icons for unit information

Icons for play menu



Icon	Content
	A-B repeat (⇒ page 16) [ENTER] (start point) ⇒ [ENTER] (finish point) To cancel [ENTER]
	Repeat play (⇒ page 16) DVD OFF ↔ C (Chapter) ↔ T (Title) ↑ VCD CD OFF ↔ T (Track) ↔ A (All) ↑
	VCD CD Play mode display ---: Off PGM: Program play RND: Random play
	Marker You can mark up to 5 positions to play again. [ENTER] (The unit is now ready to accept markers.) ----- To mark a position [ENTER] (at the desired point) ----- To mark another position [◀, ▶] ⇒ [ENTER] ----- To recall a marker [◀, ▶] ⇒ [ENTER] ----- To erase a marker [◀, ▶] ⇒ [CLEAR]

Icons for video menu



Icon	Content
	DVD VCD Digital picture mode N: Normal mode C: Cinema mode (⇒ page 15) U: User mode (⇒ see below) ↓ The following items are also displayed when you select "U".
	Contrast (-7 to +7)
	Brightness (0 to +15)
	Color (-7 to +7)

Icons for audio menu



Icon	Content
	DVD (Dolby Digital, 2-channel or over only) Virtual Surround Sound (V.S.S.) (⇒ page 14) OFF ↔ 1 ↔ 2 ↑
	Bass Plus (⇒ page 14) OFF ↔ ON
	DVD (Dolby Digital, 3-channel or over only) CINEMA VOICE MODE (⇒ page 15) OFF ↔ ON

Icons for display menu



Icon	Content
	DVD IPB display Displays the picture type (I/P/B) in the still picture mode. OFF ↔ ON
	Display dimmer Changes the brightness of the unit's display. BRIGHT ↔ DIM ↔ AUTO* ↑ *The display is dimmed during play, but brightens when you perform operations such as slow-motion, search, and pause.

Note

- A-B repeat play (DVD), repeat play and marker functions do not work if the disc's elapsed play time is not shown on the unit's display.
- All the markers are cleared when the unit is turned off, or the disc tray is opened.

Changing initial settings

2-3-4

1

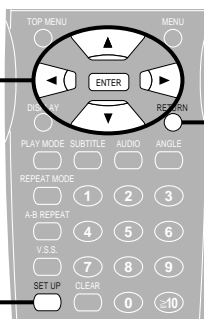

RETURN

1 SET UP

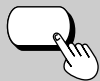

2

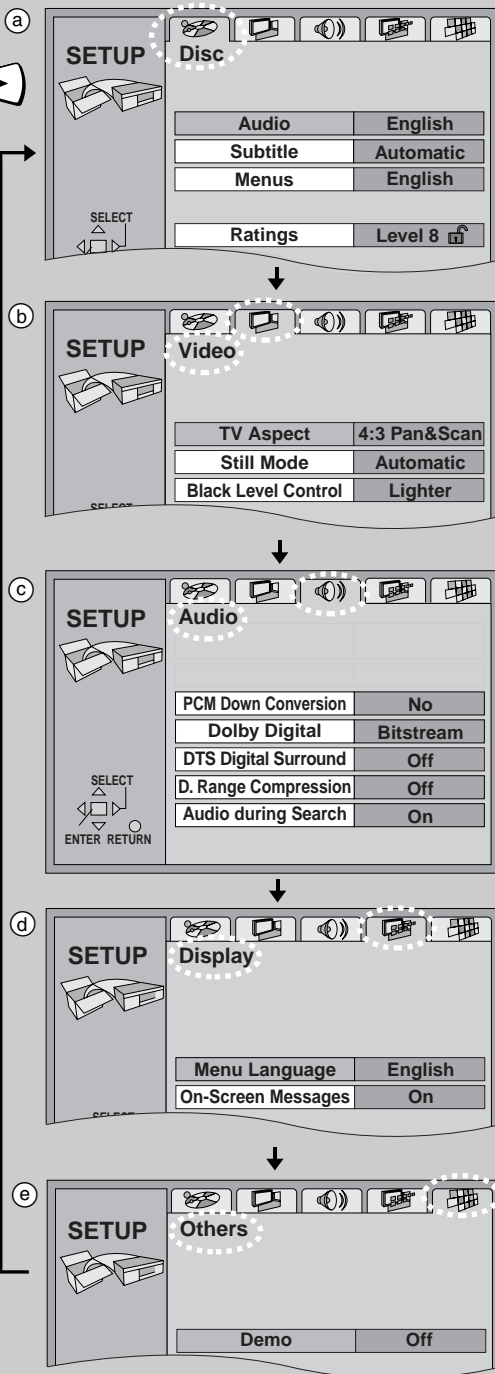

3-4



Remote control only

Change the initial settings to suit your preferences and to suit the unit to the environment in which it is being used. These settings are retained in memory until they are changed, even if the unit is turned off.

Common procedures

See page 22 for menu and option details.

- 1 Press [SET UP] to show the menus.**
The screen shows the disc settings menu (a) first.
- 2 Press [◀, ▶] to select the menu's tab.**
The screen changes to display the menu.
 - Disc menu (a)
 - ↓ Video menu (b)
 - ↓ Audio menu (c)
 - ↓ Display menu (d)
 - ↓ Others menu (e)
- 3 Press [▲, ▼] to select the item you want to change and press [ENTER].**
- 4 Press [▲, ▼] to select the option and press [ENTER].**
The screen now shows the menu again.

To return to the previous screen
Press [RETURN].

When you are finished
Press [SET UP].

Summary of initial settings

This chart shows the initial settings for this unit. See page 21 for details on menu operation.

- The menu and on-screen message language has been factory preset to English. You can change the language by going to “Menu Language” in the Display menu.

Main menus	Menus	Options
Disc DVD	Audio Choose the preferred audio language.	English French Spanish Original Other ****
	Subtitle Choose the preferred subtitle language.	Automatic English French Spanish Other ****
	Menus Choose the preferred language for disc menus.	English French Spanish Other ****
	Ratings Set a ratings level to limit DVD play.	Setting ratings (When level 8 is selected) 8 <u>No Limit</u> 1 to 7 0 Lock All <hr/> Changing ratings (When level 0–7 is selected) Unlock Player Change Level Change Password Temporary Unlock
Video DVD VCD	TV Aspect Choose the setting to suit your television and preference (⇒ page 9).	4:3 Pan&Scan 4:3 Letterbox 16:9
	Still Mode Specify the type of picture shown when paused.	Automatic Field Frame
	Black Level Control Change the black level of the picture if you connected a television through the COMPONENT VIDEO OUT terminals.	Lighter Darker
Audio	PCM Down Conversion DVD Digital output during play of DVDs recorded in 96 kHz linear PCM (⇒ page 25)	No Yes
	Dolby Digital DVD Digital output during play of DVDs recorded with Dolby Digital (⇒ page 25)	Bitstream PCM
	DTS Digital Surround DVD Digital output during play of DVDs recorded with DTS Digital Surround (⇒ page 25)	Off Bitstream
	D. Range Compression DVD (Dolby Digital only) Change the dynamic range for late night viewing.	Off On
	Audio during Search DVD VCD Choose whether to have sound during search.	On Off
Display	Menu Language Choose the preferred language for these menus and the on-screen messages.	English Français Español
	On-Screen Messages Choose whether to show on-screen messages or not.	On Off
Others	Demo A demonstration of the unit's on-screen displays starts when you select “On”.	Off On

Advanced operations

• Underlined items are the factory presets.

	Remarks
<p>“Other ****”: Input a code number with the numbered buttons (⇒ page 24).</p> <p>“Original”: The original language of each disc will be selected.</p> <p>“Automatic”: If the language selected for “Audio” is not available, subtitles of that language will automatically appear if available on that disc.</p>	<p>Some discs are designed to start in a certain language despite any changes you make here.</p>
<p>Level 8: All DVDs can be played.</p> <p>Level 1 to 7: Prohibits play of DVDs with corresponding ratings recorded on them.</p> <p>Level 0: Prohibits play of all DVDs.</p>	<ul style="list-style-type: none"> • The password screen is shown if you choose levels 0 to 7 (⇒ page 24). • Select “Level 0” to prevent play of discs that do not have ratings levels recorded on them.
	<p>The password screen is shown when you select “Ratings” if levels 0 to 7 have been selected (⇒ page 24).</p>
<p>Field: Less blurred field stills are shown. Select if jittering occurs when “Automatic” is selected.</p> <p>Frame: Sharper frame stills are shown. Select if small text or fine patterns cannot be seen clearly when “Automatic” is selected.</p>	
<p>Lighter: when connected to a TV through the VIDEO OUT or S VIDEO OUT terminal.</p> <p>Darker: when connected to a TV through the COMPONENT VIDEO OUT (Y/C_B/C_R) terminals.</p>	
	<p>Dynamic range is the difference between the loudest sound and the softest sound. By compressing this range, you can listen at low volume but still enjoy clear dialog.</p>
	<p>The demonstration stops when you press a button.</p>

Entering a password

Refer also to “Common procedures” (⇒ page 21) and the “Disc menu” section in “Summary of initial settings” (⇒ page 22).

When setting ratings (When the level is 8)

The password screen is shown when you select levels 0 to 7.

1. Input a 4-digit password with the numbered buttons and press [ENTER].

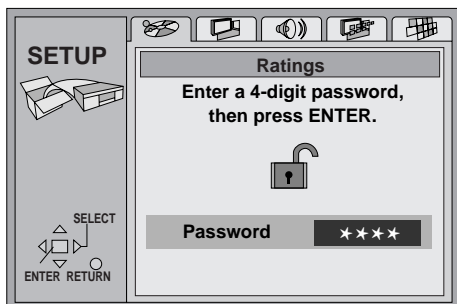

- If you enter a wrong number, press [CLEAR] to erase it before you press [ENTER].
The lock symbol appears closed to show the rating is locked.

Do not forget your password.

2. Press [ENTER] to confirm the 4 digits.

Now, when you insert a DVD that exceeds the ratings limit you set, a message appears on the television.
Follow the on-screen instructions.

When changing ratings (When the level is 0 to 7)

The password screen is shown when you select “Ratings”.

1. Input a 4-digit password with the numbered buttons and press [ENTER].

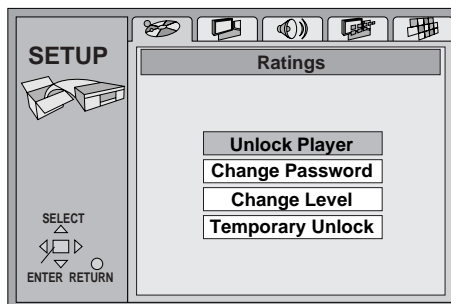

2. Select the item with [▲, ▼] and press [ENTER], and follow the on-screen instructions.

Language code list

Abkhazian: 6566	Chinese: 9072	Hausa: 7265	Lithuanian: 7684	Romanian: 8279	Telugu: 8469
Afar: 6565	Corsican: 6779	Hebrew: 7387	Macedonian: 7775	Russian: 8285	Thai: 8472
Afrikaans: 6570	Croatian: 7282	Hindi: 7273	Malagasy: 7771	Samoan: 8377	Tibetan: 6679
Albanian: 8381	Czech: 6783	Hungarian: 7285	Malay: 7783	Sanskrit: 8365	Tigrinya: 8473
Ameharic: 6577	Danish: 6865	Icelandic: 7383	Malayalam: 7776	Scots Gaelic: 7168	Tonga: 8479
Arabic: 6582	Dutch: 7876	Indonesian: 7378	Maltese: 7784	Serbian: 8382	Turkish: 8482
Armenian: 7289	English: 6978	Interlingua: 7365	Maori: 7773	Serbo-Croatian: 8372	Turkmen: 8475
Assamese: 6583	Esperanto: 6979	Irish: 7165	Marathi: 7782	Shona: 8378	Twi: 8487
Aymara: 6588	Estonian: 6984	Italian: 7384	Moldavian: 7779	Sindhi: 8368	Ukrainian: 8575
Azerbaijani: 6590	Faroese: 7079	Japanese: 7465	Mongolian: 7778	Singhalese: 8373	Urdu: 8582
Bashkir: 6665	Fiji: 7074	Javanese: 7487	Nauru: 7865	Slovak: 8375	Uzbek: 8590
Basque: 6985	Finnish: 7073	Kannada: 7578	Nepali: 7869	Slovenian: 8376	Vietnamese: 8673
Bengali; Bangla: 6678	French: 7082	Kashmiri: 7583	Norwegian: 7879	Somali: 8379	Volapük: 8679
Bhutani: 6890	Frisian: 7089	Kazakh: 7575	Oriya: 7982	Spanish: 6983	Welsh: 6789
Bihari: 6672	Galician: 7176	Kirghiz: 7589	Pashto, Pushto: 8083	Sundanese: 8385	Wolof: 8779
Breton: 6682	Georgian: 7565	Korean: 7579	Persian: 7065	Swahili: 8387	Xhosa: 8872
Bulgarian: 6671	German: 6869	Kurdish: 7585	Polish: 8076	Swedish: 8386	Yiddish: 7473
Burmese: 7789	Greek: 6976	Laotian: 7679	Portuguese: 8084	Tagalog: 8476	Yoruba: 8979
Byelorussian: 6669	Greenlandic: 7576	Latin: 7665	Punjabi: 8065	Tajik: 8471	Zulu: 9085
Cambodian: 7577	Guarani: 7178	Latvian, Lettish: 7686	Quechua: 8185	Tamil: 8465	
Catalan: 6765	Gujarati: 7185	Lingala: 7678	Rhaeto-Romance: 8277	Tatar: 8484	

DVD

Digital output

Refer also to “Common procedures” (⇒ page 21) and the “Audio menu” section in “Summary of initial settings” (⇒ page 22).

PCM Down Conversion

No (Factory preset):

When you have connected an amplifier with audio cables.

Yes:

When you have connected an amplifier with an optical digital audio cable.

Copyright protection limits digital output to 48 kHz/16 bit.

When playing DVDs recorded in 96 kHz

Sound is output as follows in accordance with the connections and settings you have made.

Setting	Connection	
	Digital	Analog
No	No output (If there is no copyright protection, audio is output at 96 kHz.*1)	Output as 96 kHz
Yes	Converted and output as 48 kHz/16 bit	Converted and output as 48 kHz

*1 The connected equipment must be able to handle 96 kHz LPCM in order to take advantage of high quality audio found on these discs.

Dolby Digital

Bitstream (Factory preset):

When you have connected a unit with a built-in Dolby Digital decoder.

PCM:

When you have connected a unit that doesn't have a built-in Dolby Digital decoder.*2

DTS Digital Surround

Off (Factory preset):

When you have connected a unit that doesn't have a built-in DTS decoder.*2 (No digital signal is output.)

Bitstream:

When you have connected a unit with a built-in DTS decoder.

*2 **These changes to digital audio output must be made, otherwise bitstream signals the decoder cannot handle will be output. If these signals are output, “noise” will be output which can cause harm to your ears and speakers.**

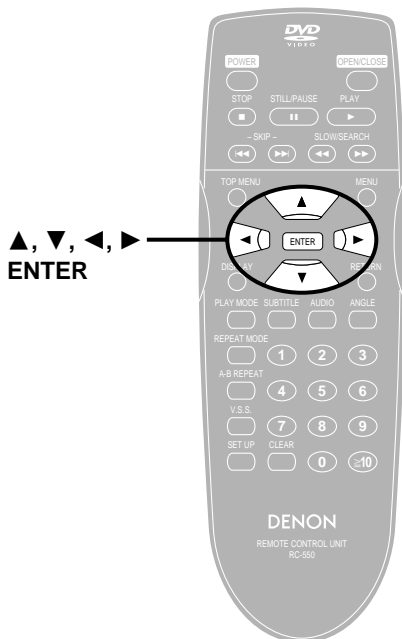

Home Theater—Enjoying more powerful sound

These models can play Dolby Digital, but only in two channels. None of these models have a DTS decoder. You must connect a unit with a Dolby Digital or DTS decoder to enjoy surround sound.

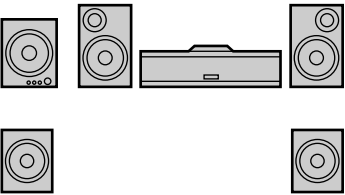
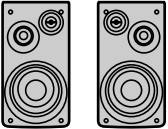
What you want to do	How to do it	Reference page	Settings	Reference page
<p>To enjoy 5.1-channel surround sound</p> 	<p>Digital connection Connect to an amplifier with built-in decoder or a separate decoder-amplifier combination.</p>	27 A	<p>PCM Down Conversion Select "Yes".</p> <p>Dolby Digital DTS Digital Surround Settings depend on your decoding equipment.</p> <p>Make the speaker settings on the amplifier or decoder.</p>	25 —
<p>To enjoy stereo or Dolby Pro Logic</p> 	<p>Analog connection Connect to an analog amplifier or system component.</p>	28 B	<p>PCM Down Conversion Select "No".</p>	25
	<p>Digital connection Connect to a digital amplifier or system component.</p>	28 C	<p>PCM Down Conversion Select "Yes".</p> <p>Dolby Digital Select "PCM".</p> <p>DTS Digital Surround Select "Off".</p>	25
<p>To enjoy heavy bass with a subwoofer</p>	<p>Connect an active subwoofer.</p>	28	<p>Bass Plus Select "ON".</p>	14

■ Other uses

Recording to MDs or cassette tapes (⇒ page 28).

Note

- The equipment connections described are examples.
- Peripheral equipment and optional cables sold separately unless otherwise indicated.
- Before connection, turn off all equipment and read the appropriate operating instructions.

Manufactured under license from Dolby Laboratories. "Dolby" and the double-D symbol are trademarks of Dolby Laboratories. Confidential unpublished works. © 1992–1997 Dolby Laboratories. All rights reserved.

"DTS" and "DTS Digital Out" are trademarks of Digital Theater Systems, Inc.

A Connecting an amplifier with a built-in decoder or a decoder-amplifier combination

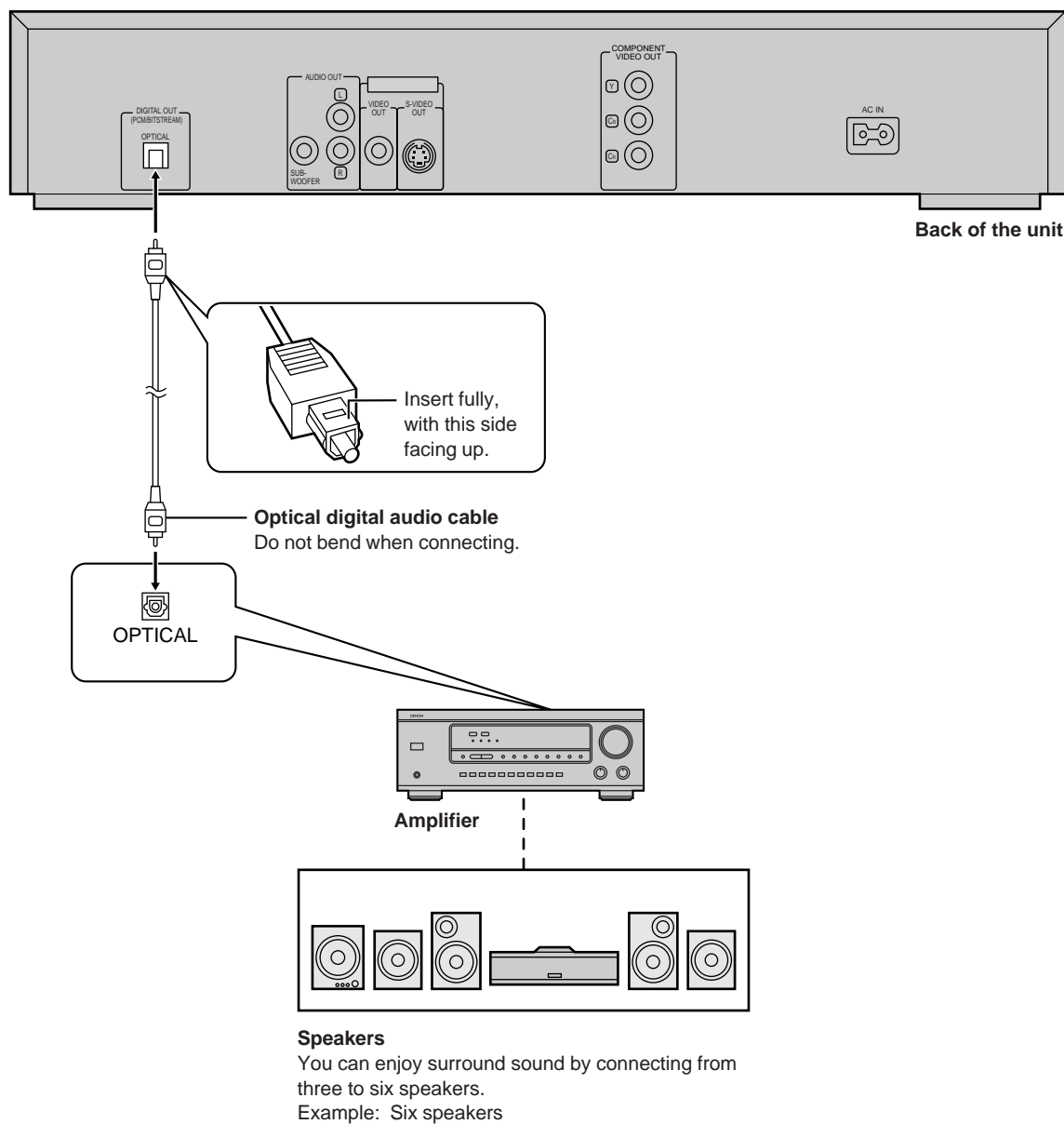

Adjust the settings to suit the equipment you have connected (⇒ page 25).

Note

You cannot use DTS Digital Surround decoders not suited to DVD.

B Connecting an analog amplifier or system component

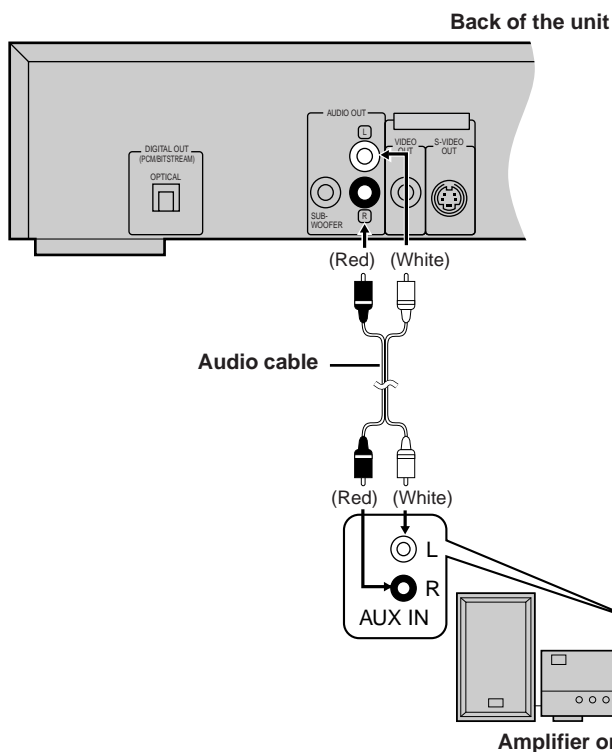

Select “No” in “PCM Down Conversion” (⇒ page 25).

C Connecting a digital amplifier or system component

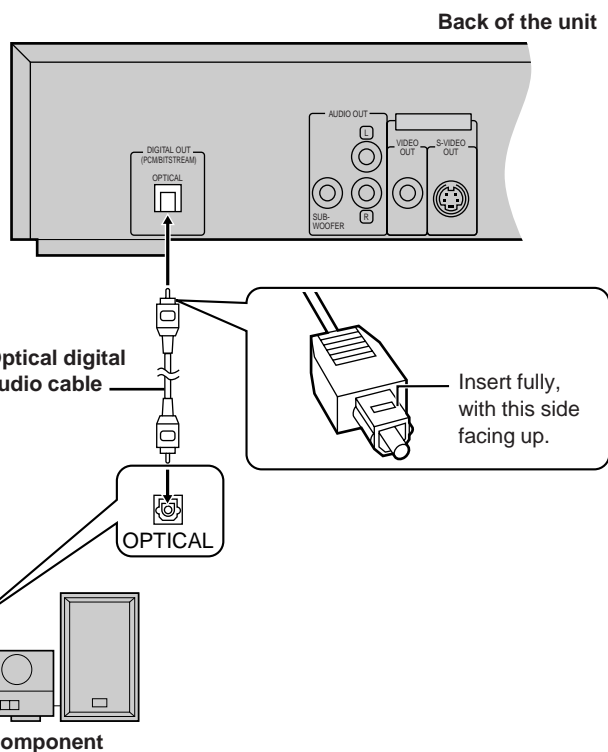

Adjust the settings to suit the equipment you have connected (⇒ page 25).

To enjoy Dolby Pro Logic

- If you connect an amplifier with a Dolby Pro Logic decoder, you will also need to connect center and surround speakers to enjoy surround sound. Read the instructions for the equipment for connection details.
- Turn Virtual Surround Sound (V.S.S.) and Bass Plus off (⇒ page 14). The Dolby Pro Logic decoder will not function correctly if Virtual Surround Sound (V.S.S.) or Bass Plus is on.

Connecting an active subwoofer (optional)

You can enjoy more powerful bass by connecting an active subwoofer.

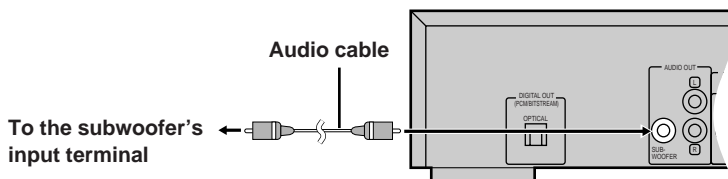

- Place the subwoofer as close as possible to the front center.
- Turn BASS PLUS on to boost the output from the subwoofer (⇒ page 14).
- Adjust the volume on the subwoofer to suit your preference.

Recording to MDs or cassette tapes

■ Analog recording

You can record to an MD or cassette tape. Using analog connection means sound will be unaffected by the copy guards found on DVDs.

To make an analog recording

Connect the recording equipment with an audio cable (⇒ **B** above).

■ Digital recording

You can record the digital signal directly onto an MD.

The signals on DVDs will be converted to 48 kHz/16 bit linear PCM. Ensure the following conditions are met.

- There is no copy guard recorded on the disc.
- The recording equipment can handle a sampling frequency of 48 kHz/16 bit.

To make a digital recording

1. Connect the recording equipment with an optical digital audio cable (⇒ **C** above).
2. When recording DVDs, change the digital audio output settings (⇒ page 25).
 PCM Down Conversion: Yes
 Dolby Digital: PCM
 DTS Digital Surround: Off

Troubleshooting guide

Before requesting service, make the below checks. If you are in doubt about some of the check points, or if the remedies indicated in the chart do not solve the problem, contact below.

Reference pages are shown as black circled numbers ❸.

Power

No power.	<ul style="list-style-type: none"> ● Insert the AC power supply cord securely into the household AC outlet. ❸
The unit is automatically switched to the standby mode.	<ul style="list-style-type: none"> ● To conserve power, the unit automatically switches to the standby mode after approx. 30 minutes elapse in the stop mode (Auto standby). Turn the power back to ON.

Operation

No response when buttons pressed.	<ul style="list-style-type: none"> ● Some operations may be prohibited by the disc. ● The unit may not be operating properly due to lightning, static electricity or some other external factor. <p>Reset procedure: Press [POWER] to switch the unit to the standby mode and then back to ON. Alternatively, press [POWER] to switch the unit to the standby mode, disconnect the AC power supply cord, and then reconnect it.</p>
No operations can be performed with the remote control.	<ul style="list-style-type: none"> ● Check the batteries are installed with the correct polarities (+ and -). ❷ ● The batteries are depleted: Replace them with new ones. ❷ ● Point the remote control at the remote control sensor and operate. ❷
Play fails to start even when [▶] (PLAY) is pressed. Play starts but then stops immediately.	<ul style="list-style-type: none"> ● Condensation has formed: Wait 1 to 2 hours for it to evaporate. ● This unit cannot play discs other than DVD, Video CD and CD. ❺ ● This unit cannot play DVDs with a region number other than "1", "ALL" or multiple region numbers including "1". ❺ ● The disc may be dirty and may require cleaning. ❺ ● Ensure that the disc is installed with the label of the side to be played facing upwards. ❿
Alternative languages fail to be selected.	<ul style="list-style-type: none"> ● An alternative language is not selected with discs which do not contain more than one language. ● In the case of some discs, the alternative language cannot be selected with [AUDIO] or [SUBTITLE]. Try selecting it from the disc's menu if one is available. ❶
No subtitles.	<ul style="list-style-type: none"> ● Subtitles appear only with discs that contain them. ● Subtitles are cleared from the television. Display the subtitles. ❶
Soundtrack and/or subtitle language is not the one selected at the initial settings.	<ul style="list-style-type: none"> ● The language is not recorded on the disc.
Angle cannot be changed.	<ul style="list-style-type: none"> ● This function is dependent on software availability. Even if a disc has a number of angles recorded, these angles may be recorded for specific scenes only. ❶
You have forgotten your ratings password. Reset all the settings to Factory Preset.	<ul style="list-style-type: none"> ● While stopped, press and hold [◀◀] and [■] on the unit and then also press and hold [▲] on the unit until "Initialized" disappears from the television. Turn the unit off and on again. All initial settings will return to the default values.

Sound

No sound. Distorted sound.	<ul style="list-style-type: none"> ● Check the connections. ❸ 27 28 ● Check the volume on the equipment you have connected. ● Ensure that the input settings for the television and stereo system are correct. ● Sound will only come from the 2 front speakers if Virtual Surround Sound (V.S.S.) is on. Turn Virtual Surround Sound (V.S.S.) off if you are using three or more speakers. ❶
Piercing noise comes from the speakers.	<ul style="list-style-type: none"> ● If you have connected this unit to other equipment through the DIGITAL AUDIO OUT terminal, ensure you have selected the correct settings for "Dolby Digital" and "DTS Digital Surround" in the SET UP screen's Audio menu. 25

Picture

Picture distorted during search.	<ul style="list-style-type: none"> •The picture will be somewhat distorted at times: This is normal.
No picture.	<ul style="list-style-type: none"> •Ensure that the equipment is connected properly. 8 •Make sure the television is on. •Ensure the television's video input setting (e.g., VIDEO 1) is correct.
The picture shown on the television is not normal. (The sides of the picture are cut off or black bands appear at the top and bottom of the screen.)	<ul style="list-style-type: none"> •Go to the Video menu in the SET UP screen, and change "TV Aspect" to suit your television. You may also need to change the screen mode on the television itself. 9 •Ensure that the unit is connected directly to the television, and is not connected through a video cassette recorder.

Displays

"NO PLAY" appears on the unit's display.	<ul style="list-style-type: none"> •You inserted a disc the unit cannot play; insert one it can. 5
No on-screen display.	<ul style="list-style-type: none"> •Go to the Display menu in the SET UP screen, and select "On" for "On-Screen Messages". 22
On-Screen Menu Icons not displayed or only partially displayed on the television.	<ul style="list-style-type: none"> •Press [▲, ▼] while the rightmost icon is highlighted to move them down. 18
The disc's menu is displayed in a different language.	<ul style="list-style-type: none"> •Go to the Disc menu in the SET UP screen, and select the preferred language for "Menus". 22
No menu play.	<ul style="list-style-type: none"> •Menus are only displayed if they are recorded on the disc.
"CHECK THE DISC" appears on the unit's display.	<ul style="list-style-type: none"> •Disc is dirty. Wipe the disc clean. 5
"H□□" appears on the unit's display. □□ stands for a number.	<ul style="list-style-type: none"> •Trouble is likely to have occurred. The number following "H" depends on the status of the unit. Reset procedure: Press [ON/STANDBY] to switch the unit to the standby mode and then back to ON. Alternatively, press [ON/STANDBY] to switch the unit to the standby mode, disconnect the AC power supply cord, and then reconnect it. •If the service numbers fail to clear, note the service number and contact a qualified service person.
"NO DISC" appears on the unit's display.	<ul style="list-style-type: none"> •You haven't inserted a disc; insert one. •You haven't inserted the disc correctly; insert it correctly.

Reference

Product Service

Do not attempt to remove the cover(s) or repair the unit yourself. Refer servicing to qualified personnel only.

Product information

For product service, product information or assistance with product operation, refer to the servicenter directory.

Maintenance

To clean this unit, wipe with a soft, dry cloth.

If the surfaces are extremely dirty, use a soft cloth dampened with a soap and water solution or a weak detergent solution.

- Never use alcohol, paint thinner or benzine to clean this unit.
- Before using chemically treated cloth, read the instructions that came with the cloth carefully.

Specifications

Power supply:	AC 120 V, 60 Hz
Power consumption:	14 W
Dimensions:	434 (W)×247 (D)×82 (H) mm [17 ³ / ₃₂ " (W)×9 ³ / ₄ " (D)× 3 ¹ / ₄ " (H)] (including protruding parts)
Mass:	2.6 kg (5.7 lb.)
Signal system:	NTSC
Operating temperature range:	+5 to +35 °C (+41 to +95 °F)
Operating humidity range:	5–90 % RH (no condensation)
Discs played:	
(1) DVD-Video disc	
(2) Compact disc (CD-DA, Video CD)	
(3) CD-R/CD-RW	
Video output:	
Output level:	1 Vp-p (75 Ω)
Output terminal:	Pin jack (1 system)
S video output:	
Y output level:	1 Vp-p (75 Ω)
C output level:	0.286 Vp-p (75 Ω)
Output terminal:	S terminal (1 system)
Component video output:	
Y output level:	1 Vp-p (75 Ω)
C _B output level:	0.7 Vp-p (75 Ω)
C _R output level:	0.7 Vp-p (75 Ω)
Output terminal:	Pin jack (1 system) (Y: green, C _B : blue, C _R : red)
Audio output:	
Output level:	2 Vrms (1 kHz, 0 dB, 10 kΩ load impedance)
Output terminal:	
Mixed output (L/R):	Pin jack (1 system)
Subwoofer output:	Pin jack (1 system)

Audio signal output characteristics:

- Frequency response:
 - DVD (linear audio): 4 Hz–22 kHz (48 kHz sampling)
4 Hz–44 kHz (96 kHz sampling)
 - CD audio: 4 Hz–20 kHz
- S/N ratio:
 - CD audio: 115 dB
- Dynamic range:
 - DVD (linear audio): 102 dB
 - CD audio: 98 dB
- Total harmonic distortion:
 - CD audio: 0.0025 %

Digital audio output:

Optical digital output:	Optical terminal
Pickup: Wave length:	658 nm/790 nm
Laser power:	CLASS IIa/CLASS I

Power consumption in standby mode: approx. 2.0 W

Note

Specifications are subject to change without notice.
Mass and dimensions are approximate.

Apparatus Claims of U.S. Patent Nos. 4,631,603, 4,577,216, 4,819,098, and 4,907,093 licensed for limited viewing uses only.

This product incorporates copyright protection technology that is protected by method claims of certain U.S. patents and other intellectual property rights owned by Macrovision Corporation and other rights owners. Use of this copyright protection technology must be authorized by Macrovision Corporation, and is intended for home and other limited viewing uses only unless otherwise authorized by Macrovision Corporation. Reverse engineering or disassembly is prohibited.

Cher client

Nous vous remercions d'avoir arrêté votre choix sur cet appareil. Pour en tirer un rendement optimal, lire attentivement le présent manuel.

Mise en route

Accessoires

Vérifier les accessoires en les cochant.

Télécommande 1



Piles 2

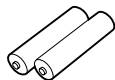

Cordon d'alimentation 1

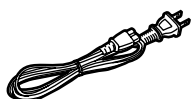

Câble audio/vidéo 1

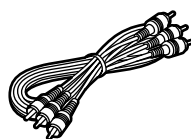

Manuel d'utilisation 1

Liste des centres de service 1

Nota

Le cordon d'alimentation fourni ne doit être utilisé qu'avec cet appareil. Ne pas l'utiliser avec un autre appareil.

Homologation:

DATE D'ACHAT _____
 DÉTAILLANT _____
 ADRESSE DU DÉTAILLANT _____
 N° DE TÉLÉPHONE _____

Il est recommandé de noter, dans l'espace prévu ci-dessous, le numéro de modèle et le numéro de série inscrits à l'arrière, ou sous le fond de l'appareil, et de conserver ce manuel pour référence ultérieure.

NUMÉRO DE MODÈLE _____ DVD-800 _____

NUMÉRO DE SÉRIE _____

Table des matières

Mise en route

Accessoires	32
CONSIGNES DE SÉCURITÉ	33
PRÉCAUTIONS À PRENDRE	34
À propos des disques	35
Manipulation des disques	35
Lecture MP3	35
Guide de référence des commandes	36
Télécommande	37
Raccordement à un téléviseur	38
Sélection du type d'écran du téléviseur	39

Fonctions de base

Lecture de base	40
Fonction de poursuite	41
Lecture à partir d'un titre ou d'une plage spécifique	41
Saut de chapitres ou de plages	42
Avance image par image	42
Avance rapide (recul rapide)—Recherche	42
Lecture ralentie	42

Fonctions évoluées

Changement de langue des dialogues et des sous-titres, et sélection des angles	43
Pour agrémenter le visionnement de films	44
Ambiophonie virtuelle avancée	44
Accentuation des graves	44
Modes voix de film	45
Cinéma	45
Lecture en reprise	46
Lecture en reprise	46
Reprise de sections entre deux points spécifiques (reprise A-B)	46
Modification de la séquence de lecture	47
Lecture programmée	47
Lecture aléatoire	47
Menus à icônes—utilisation	48
Marches à suivre communes	48
Icônes de renseignements sur les disques	49
Écran de repérage proportionnel	49
Icônes de renseignements sur l'appareil	50
Modification des réglages initiaux	51
Marches à suivre communes	51
Tableau récapitulatif des réglages initiaux	52
Programmation du mot de passe	54
Sortie numérique	55

Cinéma maison

Cinéma maison	56
Connexion à un amplificateur avec un décodeur intégré ou à un amplificateur et à un décodeur séparés	57
Connexion d'un amplificateur ou autre appareil analogique	58
Connexion d'un amplificateur ou autre appareil numérique	58
Connexion d'une enceinte d'extrêmes-graves avec amplificateur (vendue séparément)	58
Enregistrement sur mini-disques ou cassettes	58

Références

Guide de dépannage	59
Service après-vente	60
Entretien	60
Spécifications	61

CONSIGNES DE SÉCURITÉ

ATTENTION!

CET APPAREIL EST DOTÉ D'UN LECTEUR AU LASER. L'UTILISATION DE COMMANDES OU LE RECOURS À DES RÉGLAGES AUTRES QUE CEUX INDICQUÉS DANS CE MANUEL PEUVENT PRÉSENTER DES RISQUES D'EXPOSITION À DES RADIATIONS. NE PAS OUVRIR LE BOÎTIER. TOUTE RÉPARATION DOIT ÊTRE FAITE PAR UN PERSONNEL QUALIFIÉ ET NON PAR L'USAGER.

MISE EN GARDE:

AFIN DE PRÉVENIR TOUT RISQUE D'INCENDIE OU DE CHOC ÉLECTRIQUES, AINSI QUE TOUT DOMMAGE À L'APPAREIL, NE PAS L'EXPOSER À LA PLUIE, À DES ÉCLABOUSSURES OU À UNE HUMIDITÉ EXCESSIVE.

ATTENTION:

POUR ÉVITER LES CHOC ÉLECTRIQUES, INTRODUIRE LA LAME LA PLUS LARGE DE LA FICHE DANS LA BORNE CORRESPONDANTE DE LA PRISE ET POUSSER JUSQU'AU FOND.

DANGER	- VISIBLE AND INVISIBLE LASER RADIATION WHEN OPEN. AVOID DIRECT EXPOSURE TO BEAM. (FDA 21 CFR)
CAUTION	- VISIBLE AND INVISIBLE LASER RADIATION WHEN OPEN. AVOID EXPOSURE TO BEAM. (IEC60825-1)
ATTENTION	- RAYONNEMENT LASER VISIBLE ET INVISIBLE EN CAS D'OUVERTURE. EXPOSITION DANGEREUSE AU FAISCEAU.
ADVARSEL	- SYNLIG OG USYNLIG LASERSTRÅLING VED ÅBNING. UNNGÅ UDSÆTTELSE FOR STRÅLING.
VARO!	- AVATTAESSA OLET ALTTIINA NÄKYVÄÄ JA NÄKYMÄTÖN LASERSÄTEILYLLE. ÄLÄ KATSO SÄTEESEEN.
VARNING	- SYNLIG OCH OSYNLIG LASERSTRÅLNING NÄR DENNA DEL ÄR ÖPPNAD. BETRAKTA EJ STRÅLEN.
ADVARSEL	- SYNLIG OG USYNLIG LASERSTRÅLING NÄR DEKSEL ÅPNES. UNNGÅ EKSPONERING FOR STRÅLEN.
VORSICHT	- SICHTBARE UND UNSICHTBARE LASERSTRAHLUNG, WENN ABDECKUNG GEÖFFNET. NICHT DEM STRAHL AUSSETZEN.
注意	- 打开时有可见及不可见激光辐射。避免激光束照射。
注意	- ここを開くと可視及び不可視のレーザー光が出ます。ビームを直接見たり、触れたりしないでください。

(Intérieur du lecteur)



ATTENTION

**RISQUE DE CHOC ELECTRIQUE
NE PAS OUVRIR**



ATTENTION: AFIN DE PRÉVENIR LE RISQUE DE CHOC ÉLECTRIQUES, NE PAS RETIRER LES VIS. TOUTE RÉPARATION DEVRAIT ÊTRE CONFIEE À UN PERSONNEL QUALIFIÉ.



Le symbole de l'éclair dans un triangle équilatéral indique la présence d'une tension suffisamment élevée pour engendrer un risque de chocs électriques.



Le point d'exclamation dans un triangle équilatéral indique que le manuel d'utilisation inclus avec l'appareil contient d'importantes recommandations quant au fonctionnement et à l'entretien de ce dernier.

PRÉCAUTIONS À PRENDRE

Avant d'utiliser l'appareil, lire attentivement le présent manuel. Porter une attention toute particulière aux avis inscrits sur l'appareil et aux instructions décrites ci-dessous.

Conserver ce manuel pour référence ultérieure.

Mesures de sécurité

- 1. Alimentation**—Ne brancher cet appareil que dans une prise de courant du type décrit dans le présent manuel ou tel qu'indiqué sur l'appareil. En cas de doute concernant le type d'alimentation, consulter le détaillant ou la compagnie d'électricité locale.
- 2. Polarisation**—Si l'appareil est équipé d'une fiche polarisée (dont une lame est plus large que l'autre), cette dernière ne peut être branchée que dans un sens. Si la fiche ne peut être insérée dans la prise, en inverser le sens. Si la fiche ne peut toujours pas être branchée, communiquer avec un électricien pour faire changer la prise de courant. Ne pas tenter de contourner cette mesure de sécurité.
- 3. Protection du cordon d'alimentation**—Les cordons secteur doivent être placés de manière qu'ils ne soient pas piétinés ou écrasés par des objets. Ne jamais toucher à un cordon d'alimentation les mains mouillées et toujours tenir la fiche et non le cordon pour le brancher ou le débrancher.
- 4. Surcharge**—Éviter de surcharger les prises de courant et les rallonges, car cela pourrait causer un incendie ou des chocs électriques.
- 5. Après usage**—Après usage, toujours couper le contact sur l'appareil. En cas de non utilisation prolongée, débrancher le cordon d'alimentation de la prise de courant.
- 6. Utilisation d'accessoires**—N'utiliser que les accessoires recommandés par le fabricant afin d'éviter tout risque de dommage.

Installation

Environnement

- 1. Eau et humidité**—Ne pas utiliser cet appareil dans un endroit où il risquerait d'être mouillé (près d'une baignoire, d'un lavabo, d'une piscine). Éviter également les endroits humides.
- 2. Condensation**—Il se peut que de la condensation se forme sur la lentille dans les conditions suivantes:
 - suite à la mise en marche d'un appareil de chauffage;
 - en présence de vapeur ou dans une pièce très humide;
 - lorsque l'appareil est déplacé d'un endroit froid à un endroit plus chaud.Si de la condensation se forme à l'intérieur de l'appareil, il se peut que celui-ci ne fonctionne pas. Pour remédier au problème, établir le contact et attendre environ une heure que l'humidité se soit évaporée.
- 3. Chaleur**—Éloigner l'appareil de toute source de chaleur telle que radiateurs et autres éléments de chauffage. Ne pas le placer dans un endroit où la température est inférieure à 5°C (41°F) ou supérieure à 35°C (95°F).

Ne pas mettre le lecteur sur un amplificateur ni sur tout autre appareil qui risque de chauffer.

La chaleur peut endommager irrémédiablement le lecteur.



Emplacement

- 1. Aération**—Placer l'appareil dans un endroit où il n'existe aucun obstacle à sa ventilation. Laisser un jeu d'au moins 10 cm (4 po) entre toute surface et l'arrière de l'appareil.
- 2. Objets divers**—Éviter qu'un objet tombe dans l'appareil ou qu'un liquide y soit déversé. Protéger l'appareil contre la fumée, la poussière, les vibrations et les chocs.
- 3. Baies et supports**—Ne placer l'appareil que dans une baie ou sur un support recommandé par le fabricant. Au besoin, déplacer la baie ou le support avec le plus grand soin. Un arrêt brusque, l'application d'une force excessive ou le déplacement sur une surface inégale pourrait causer le renversement de la baie ou du support.
- 4. Installation**—Suivre les instructions du fabricant pour l'installation de cet appareil. Lors de l'utilisation d'accessoires, n'utiliser que les accessoires recommandés par le fabricant.



Entretien

Débrancher l'appareil avant d'effectuer tout entretien.

Nettoyer le coffret avec un linge doux humecté d'une solution savonneuse.

N'utiliser ni tampon, ni nettoyeur abrasif, ni solvant d'aucune sorte.

Service après-vente

- 1. En cas de dommage**—Confier l'appareil à un technicien qualifié dans les cas suivants:
 - (a) Lorsque le cordon d'alimentation ou sa fiche a été endommagé;
 - (b) Lorsqu'un objet est tombé dans l'appareil ou si ce dernier a été mouillé;
 - (c) Lorsque l'appareil a été exposé à la pluie;
 - (d) Lorsque l'appareil semble ne pas fonctionner normalement ou que son rendement laisse à désirer;
 - (e) Lorsque l'appareil a subi un choc violent ou que son coffret a été endommagé.
- 2. Réparation**—Ne faire aucun réglage ni ajustement autres que ceux décrits dans le présent manuel. Confier toute réparation à un centre de service Panasonic agréé.
- 3. Pièces de rechange**—S'assurer que le technicien utilise des pièces de rechange recommandées par le fabricant ou dont les caractéristiques sont les mêmes. L'utilisation de pièces de rechange non autorisées peut causer un incendie, des chocs électriques ou d'autres dangers.
- 4. Vérification de sécurité**—Demander au technicien qui a réparé l'appareil de soumettre ce dernier à des vérifications pour s'assurer qu'il peut être utilisé en toute sécurité.

■ Disques compatibles

Type de disque	Logo	Code régional	Format vidéo	Identification dans ce manuel
DVD-Vidéo		 	NTSC	DVD
CD Vidéo		—	NTSC	VCD
CD Audio		—	—	CD

■ Disques non compatibles

DVD-Audio, disques PAL, DVD-ROM, DVD-R/DVD-RAM, CD-ROM, VSD, CDV, CD-G, DVD+RW, DVD-RW, CVD, SVCD, SACD, Disque vidéo "Divx" et CD Photo.

Il est à noter que tenter de lire des photos CD peut les endommager.

■ Disques compatibles

Il est également possible de lire des disques DVD avec signal Dolby Digital.

Cet appareil n'est pas équipé d'un décodeur DTS. Pour lire les DVD, connecter un appareil doté d'un décodeur DTS à ce lecteur.

■ Code régional (DVD seulement)

Un code régional est attribué à tous les lecteurs et disques DVD selon la zone dans laquelle ils sont distribués. Le code régional de ce lecteur est "1". La lecture d'un disque ne sera pas possible si son code régional ne correspond pas au code du lecteur.

Ce lecteur accepte tous les disques auxquels est attribué le code régional "1" ou "ALL" (tous).

Lire attentivement la notice d'emploi du disque.

■ Lecture de disques DVD et CD-Vidéo

Le producteur du matériel peut déterminer le mode de lecture de ces disques. Il s'ensuit qu'avec certains disques il pourrait ne pas être possible de piloter toutes les fonctions de lecture décrites dans le présent manuel. Il est donc conseillé de lire attentivement le manuel de même que la notice d'emploi du disque.

Lecture MP3

Il est possible de lire des disques de format audio MP3 (enregistrés avec un ordinateur) sur les disques CD-R et CD-RW. Toutefois, il pourrait être impossible de lire certains disques CD-R et CD-RW selon l'état de l'enregistrement.

Les différences entre disques enregistrés au moyen du format MP3 et disques CD sont indiquées ci-dessous:

● Structure du disque (exemple)

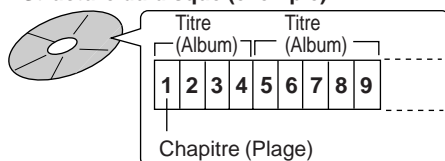

● Lecture à partir d'un chapitre spécifique

Appuyer sur les touches numériques, puis appuyer sur [ENTER].

● Lecture en reprise

Il est impossible d'utiliser les fonctions de lecture en reprise de chapitre ou de titre.

● Lecture programmée, lecture aléatoire

Il est impossible d'utiliser les fonctions de lecture programmée et lecture aléatoire.

Nota

● Non compatible à l'enregistrement multiséssion

Lors de l'enregistrement multiséssion en format MP3 au moyen d'un CD-R/RW, seuls les enregistrements effectués lors de la première session pourront être lus.

● Les enregistrements ne seront pas nécessairement lus dans leur ordre d'enregistrement. Ils seront re-classés selon leur titre et de la façon suivante: par ordre numérique en premier s'il s'agit d'un chiffre, par ordre alphabétique et majuscules en deuxième et par ordre alphabétique et minuscules en dernier.

● Si une plage en format MP3 contenant des données d'image fixe est lue, le son ne sera pas entendu immédiatement et le temps de la durée écoulée ne sera pas affiché pendant ce délai. Même une fois la lecture lancée, le temps de lecture exacte ne sera pas affiché.

Ne pas utiliser de disques de forme irrégulière.
(Ces disques peuvent endommager le lecteur.)

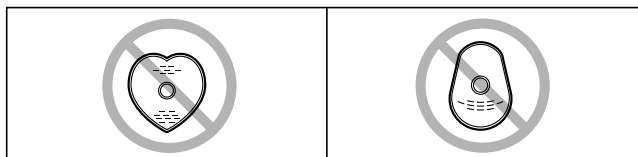

■ Manipulation

Ne pas toucher la face enregistrée.

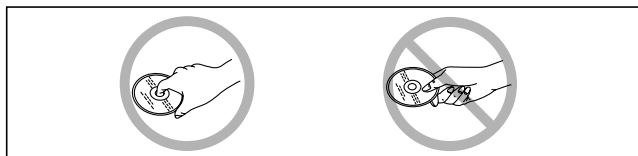

■ Nettoyage

Nettoyer le disque avec un linge humide, puis essuyer.

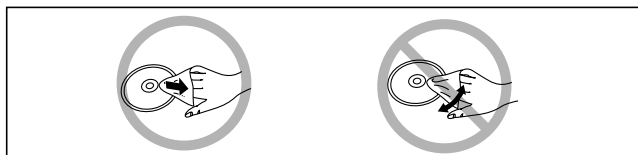

■ Il peut y avoir formation de condensation sur le disque lorsque le disque est transporté d'un endroit froid à un endroit plus chaud

Essuyer le disque avec un linge sec, doux, sans charpie, avant d'utiliser le disque.

■ Précautions à prendre

- Ne pas écrire sur l'étiquette avec un crayon bille ou tout instrument à écrire.
- Ne pas utiliser de nettoyeurs de disques en bombe aérosol, de benzène, de diluants, de liquides antistatique ni d'autres solvants.
- Ne pas apposer de collants ni d'étiquettes sur les disques. (Ne pas utiliser de disques sur lesquels des bandes adhésives ou des étiquettes se décollent.)
- Ne pas utiliser de protecteurs contre les rayures ou couvercles.
- Ne pas utiliser des disques CD dont les étiquettes ont été incrustées au moyen d'imprimeuses disponibles sur le marché.

■ Ne pas ranger les disques:

- Dans les endroits exposés au soleil
- Dans un endroit humide ou poussiéreux
- Près d'une source de chaleur

● Affichage pendant la lecture



● Icônes de renseignements sur les disques

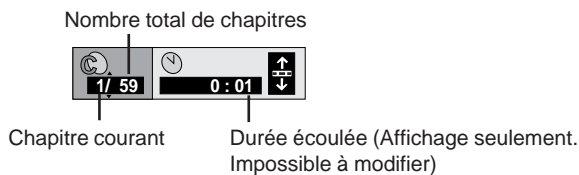

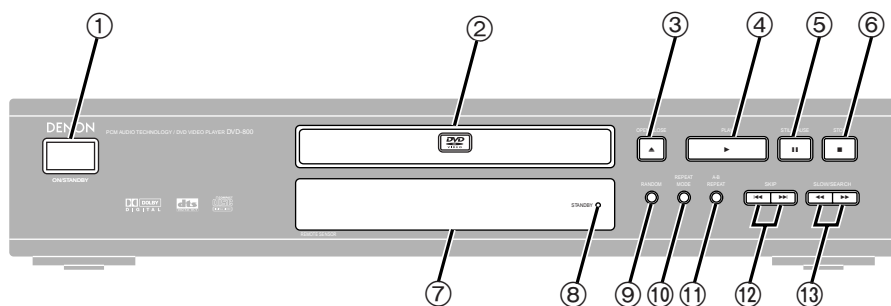

Les touches indiquées en noir comme ① fonctionnent de façon identique à celles sur l'appareil.

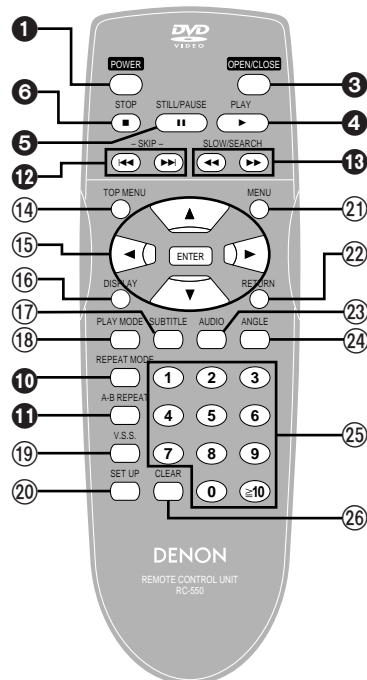

Unité principale

Page

①	Interrupteur/mise en attente (ON/STANDBY)	39
	Appuyer sur cet interrupteur pour commuter l'appareil du mode d'attente au mode de marche et vice versa. En mode d'attente, l'appareil continue de consommer une petite quantité de courant.	
②	Plateau du disque	40
③	Touche d'ouverture/fermeture, plateau des disques (▲ OPEN/CLOSE)	40
④	Touche de lecture (▶ PLAY)	40
⑤	Touche de pause (⏸ STILL/PAUSE)	40
⑥	Touche d'arrêt (■ STOP)	40
⑦	Affichage	
⑧	Voyant du mode attente (STANDBY)	
	Ce voyant s'allume pour indiquer que l'appareil est branché et dans le mode attente, il s'éteint lorsque l'appareil est mis en marche.	
⑨	Touche de lecture aléatoire (RANDOM)	47
⑩	Touche de lecture en reprise (REPEAT MODE)	46
⑪	Touche de reprise A-B (A-B REPEAT)	46
⑫	Touches de saut (⏮, ⏭ SKIP)	42
⑬	Touche de lecture ralentie/repérage (⏪, ⏩ SLOW/SEARCH)	42

Télécommande

Page

⑭	Touche de retour au menu initial (TOP MENU)	40
⑮	Touches de déplacement du curseur (▲, ▼, ◀, ▶)/ touche d'entrée (ENTER)	40
⑯	Touche de l'affichage (DISPLAY)	48
⑰	Touche de sous-titres (SUBTITLE)	43
⑱	Touche de mode de lecture (PLAY MODE)	47
	Touche de son ambiophonique virtuel avancé (V.S.S.)	44
⑳	Touche d'action (SET UP)	39, 51
㉑	Touche de menu (MENU)	40
㉒	Touche de retour (RETURN)	40
㉓	Touche d'audio (AUDIO)	43
㉔	Touche d'angle (ANGLE)	43
㉕	Touches numériques (1-9, 0, ≥10)	40
㉖	Touche d'annulation (CLEAR)	47

Piles

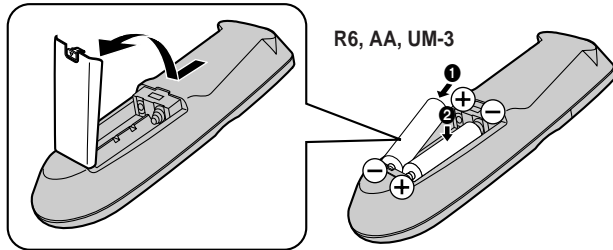

- S'assurer de respecter la polarité (+, -).
- Ne pas utiliser de piles rechargeables.

Ne pas:

- utiliser ensemble des piles neuves et usées.
- utiliser ensemble des piles de types différents.
- exposer les piles à la chaleur ou à la flamme.
- démonter ou court-circuiter les piles.
- tenter de recharger des piles alcalines ou au manganèse.
- utiliser des piles dont la gaine a été enlevée ou est endommagée.

Un traitement inapproprié des piles peut entraîner une fuite de l'électrolyte susceptible d'endommager les objets avec lesquels elle entrerait en contact et de provoquer un incendie.

Dans l'éventualité d'une fuite d'électrolyte, communiquer avec le détaillant.

Dans le cas où de l'électrolyte entrerait en contact avec la peau, rincer abondamment.

Retirer les piles de la télécommande si celle-ci ne doit pas être utilisée pendant une longue période. Ranger les piles dans un endroit sombre et frais.

Remplacer toutes les piles dans l'éventualité où l'appareil ne répondrait pas aux instructions de la télécommande même lorsque celle-ci est tenue près du lecteur.

Fonctionnement

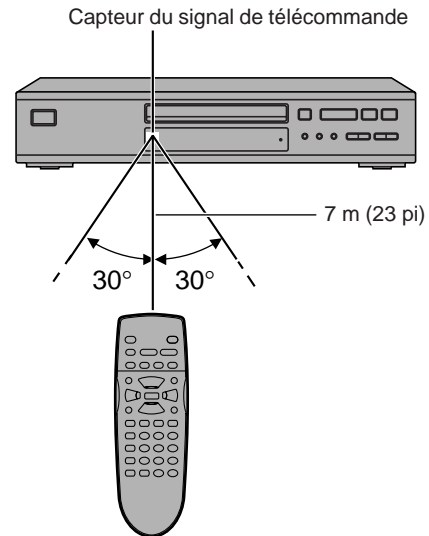

Orienter la télécommande directement vers le capteur de signal, en prenant soin d'éviter les obstacles, à une distance maximum de 7 m (23 pi).

- S'assurer que la fenêtre de transmission et le capteur sont propres.
- Le fonctionnement de la télécommande peut être affecté par un éclairage ambiant intense (lumière solaire directe) et la présence de portes de verre.

Ne pas:

- déposer d'objets lourds sur la télécommande.
- démonter la télécommande.
- déverser de liquides sur la télécommande.

La section ci-dessous explique les raccordements à effectuer pour faire l'écoute sur les haut-parleurs d'un téléviseur. Se reporter à la page 56 pour savoir comment obtenir un rendu plus puissant.

Préparatifs

- Débrancher le cordon d'alimentation.
- Se reporter au manuel afférent au téléviseur.

Mise en route

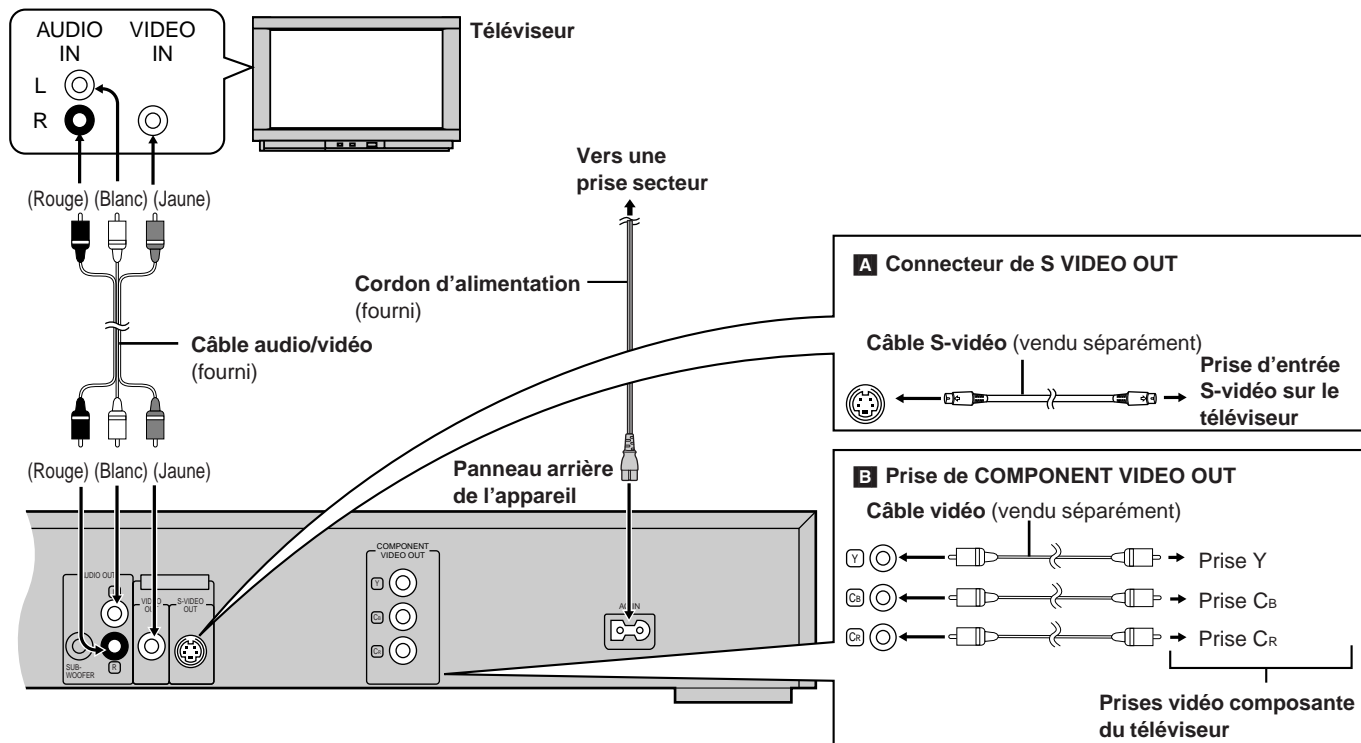

A Prise de S VIDEO OUT

La prise de sortie S(séparée)-Vidéo assure une image plus brillante que celle offerte par la sortie vidéo (VIDEO OUT) ordinaire. Elle sépare en effet les signaux de la chrominance (C) de ceux de la luminance (Y) avant de les acheminer aux circuits du téléviseur (la qualité de l'image varie selon le type de téléviseur utilisé).

B Prise de COMPONENT VIDEO OUT (Y/C_B/C_R)

La prise de sortie de signal vidéo composante achemine séparément les signaux de différence chromatique (C_B/C_R) et le signal de luminance (Y) de manière à assurer un rendu chromatique d'une grande fidélité.

- La désignation des prises de signal vidéo composante varie d'un téléviseur ou d'un moniteur à l'autre (ex.: Y/P_B/P_R, Y/B-Y/R-Y, Y/C_B/C_R) et ainsi de suite. Relier les prises de même couleur.
- Après avoir effectué les connexions, régler le niveau du noir pour optimiser l'image (se reporter à la page 52, Vidéo—Commande de niveau du noir).

Conservation de l'énergie

Cet appareil consomme une petite quantité d'énergie même lorsqu'il est hors marche.

Pour économiser l'énergie lorsque l'appareil n'est pas utilisé pendant une période prolongée, débrancher le cordon d'alimentation.

Raccorder le lecteur directement au téléviseur.

Si le lecteur est relié au téléviseur par l'intermédiaire d'un magnétoscope, la lecture pourrait ne pas être de bonne qualité à cause de la protection anti-piratage. Il est donc fortement recommandé de ne pas faire ce branchement par le biais d'un magnétoscope.

Sélection du type d'écran du téléviseur

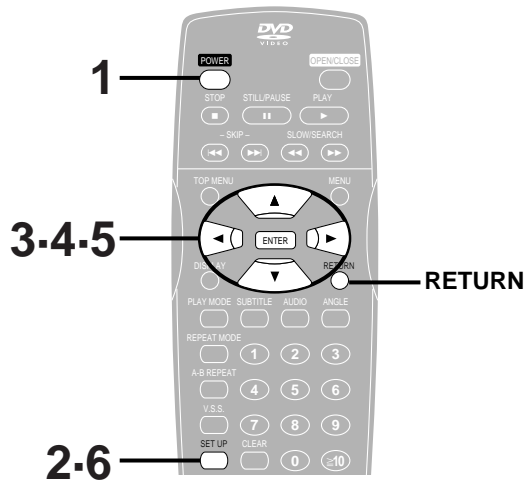

Télécommande seulement

Sélectionner le type d'écran en fonction du téléviseur.

Par défaut, le menu est affiché en anglais. Il est toutefois possible de sélectionner l'affichage en français ou en espagnol (se reporter à la page 52, Affichage—Langues des Menus).

Le français est utilisé dans les exemples présentés ci-dessous.

Préparatifs

Mettre le téléviseur en marche. Mettre le mode d'entrée vidéo sur le téléviseur selon le type de connexion effectué.

- 1** Appuyer sur [POWER] pour établir le contact.
- 2** Appuyer sur [SET UP] pour appeler l'affichage des menus.
- 3** Appuyer sur [◀, ▶] pour sélectionner l'onglet des paramètres Vidéo.
- 4** Appuyer sur [▲, ▼] pour sélectionner "Image télé", puis appuyer sur [ENTER].
- 5** Appuyer sur [▲, ▼] pour sélectionner le format d'image, puis appuyer sur [ENTER].

• **4:3 Pan&Scan** (Panoramique et balayage) (par défaut)
Sélectionner cette valeur lorsqu'un téléviseur ordinaire est utilisé et pour visionner des enregistrements destinés à un grand écran* dans un format panoramique (a).

• **4:3 Letterbox** (Boîte aux lettres)
Sélectionner cette valeur lorsqu'un téléviseur ordinaire est utilisé et pour visionner des enregistrements destinés à un grand écran dans un format de style boîte aux lettres (b).

• **16:9**
Sélectionner cette valeur lorsqu'un téléviseur à grand écran est utilisé.

*Certains enregistrements au format 16:9 destinés à un grand écran ne peuvent être visionnés en format panoramique et balayage. Ils apparaîtront alors avec un cadrage boîte aux lettres sans égard à la sélection effectuée.

L'écran du menu Vidéo est illustré.

- 6** Appuyer sur [SET UP] pour quitter le mode de paramétrage.

Pour rappeler le menu précédent

Appuyer sur [RETURN].

Pour référence

Les disques DVD sont enregistrés dans une grande diversité de formats d'image. Il est possible de modifier le cadrage de l'image sur un téléviseur ordinaire (4:3) au moyen des paramètres ci-dessus. Si un téléviseur à grand écran est utilisé (16:9), faire appel aux modes de cadrage du téléviseur.

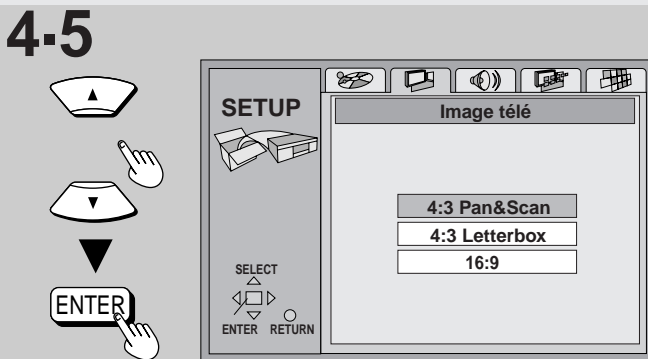
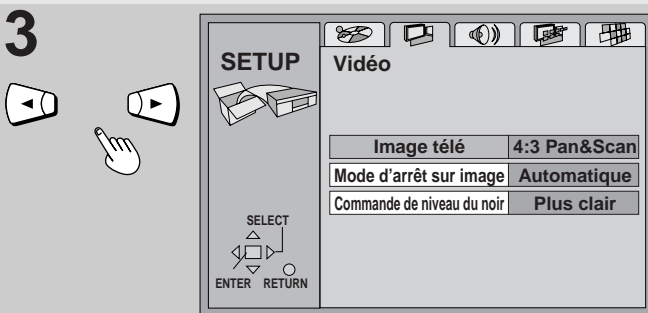
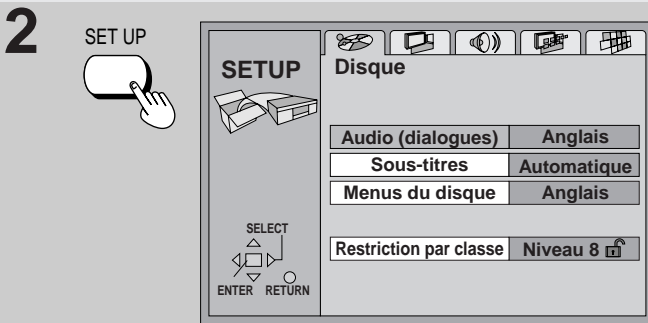
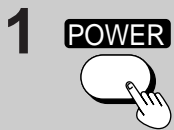

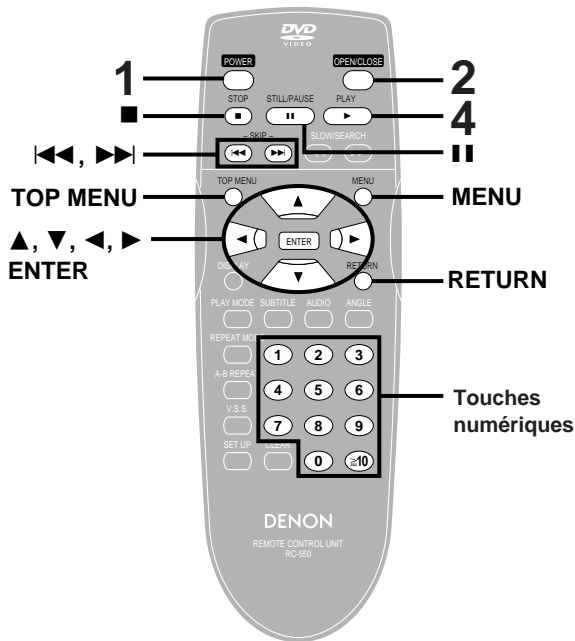

Lecture de base

DVD VCD CD

Préparatifs

Mettre le téléviseur en marche et sélectionner le mode d'entrée vidéo convenant aux connexions effectuées.

1 Appuyer sur [POWER] pour établir le contact.

2 Appuyer sur [OPEN/CLOSE] pour ouvrir le plateau du disque.

3 Mettre un disque sur le plateau.

4 Appuyer sur [▶] (PLAY).

Le plateau du disque se referme automatiquement et la lecture commence.

■ Arrêt de la lecture

Appuyer sur [■] (→ page 41, Fonction de poursuite).

■ Pause **A**

Appuyer sur [||] pendant la lecture.

Appuyer sur [▶] (lecture) pour poursuivre la lecture.

Lecture de disques CD-R et CD-RW

Cet appareil peut prendre en charge des disques CD-DA (audio numérique) et CD-Vidéo ainsi que des disques CD-R et CD-RW finalisés*. Toutefois, il pourrait être impossible de lire certains disques CD-R et CD-RW selon l'état de l'enregistrement.

*Le mot "finalisé" signifie que les disques ont suivi un processus permettant aux lecteurs CD-R/CD-RW de lire des disques audio du même format.

Nota

● Si le symbole "⊘" s'affiche

Cela signifie que l'opération demandée est interdite par le disque ou l'appareil.

● La rotation du disque continue pendant l'affichage du menu même après la fin de la lecture d'un enregistrement. Afin de protéger le système d'entraînement et l'écran du téléviseur, appuyer sur [■] pour immobiliser le disque.

● Pendant la lecture d'un disque DVD, le volume sur le téléviseur pourrait être plus bas que lors d'une télédiffusion ou de la lecture d'une autre source. Si le volume est monté sur le téléviseur, s'assurer de le baisser avant de faire l'écoute d'autres sources de manière à prévenir une hausse soudaine du niveau de sortie.

■ Fonction de coupure automatique du contact

Après 30 minutes dans le mode arrêt, l'appareil passe automatiquement dans le mode d'attente.

Si un menu s'affiche à l'écran du téléviseur

DVD VCD

Télécommande seulement

Appuyer sur les touches numériques pour sélectionner une rubrique.

Sélection d'un numéro à 2 chiffres

Exemple: Pour sélectionner la plage 53, appuyer sur [≥10], puis sur [2] et [3].

● Avec les disques DVD, il est possible d'effectuer les sélections au moyen des touches [▲, ▼, ◀, ▶]. Appuyer sur [ENTER] pour confirmer la sélection.

La lecture de la plage sélectionnée s'amorce.

Autres touches pouvant être utilisées avec les menus

Lire les instructions incluses avec le disque pour plus de renseignements.

[▶▶]: Affichage du menu suivant.

[◀◀]: Affichage du menu précédent.

[RETURN]: Affichage de l'écran menu.

[TOP MENU]: Affichage du premier écran menu. **DVD**

[MENU]: Affichage de l'écran menu. **DVD**

■ Menus DVD

Les disques DVD peuvent compter plusieurs menus. Le menu qui s'affiche sur pression de la touche [TOP MENU] peut alors être différent de celui appelé par la touche [MENU].

1 POWER



2 OPEN/CLOSE



3

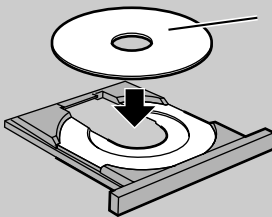

L'étiquette doit être dirigée vers le haut. (Avec les disques à double face, introduire le disque avec l'étiquette de la face devant être lue dirigée vers le haut.)

4

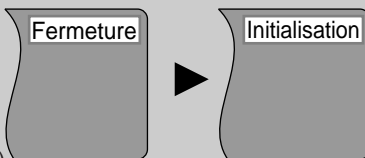

Affichage (ex.: DVD en place)



A

STILL/PAUSE



B

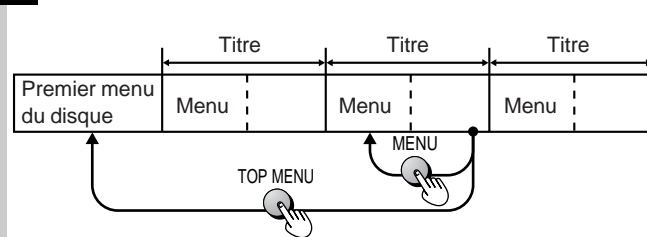

DVD VCD CD

A Fonction de poursuite

Si la touche [■] est appuyée pendant la lecture, l'appareil enregistre la position du point d'arrêt.

Si la touche [▶] (PLAY) est appuyée pendant le clignotement de "▷", la lecture se poursuit à partir du point où elle a été arrêtée.

Pour lancer la lecture à partir d'un point mémorisé après la mise en mode attente de l'appareil

Appuyer sur [PLAY MODE] pendant la lecture. (Le message "Position mémorisée" apparaît à l'écran du téléviseur.) Une fois le mode attente annulé, une pression sur la touche [▶] (PLAY) lancera la lecture à partir de la position mémorisée.

Même après avoir mémorisé la position d'un point d'arrêt en appuyant sur [PLAY MODE], la lecture débutera à partir du point où elle a été arrêtée si la touche [▶] (PLAY) est appuyée avant de mettre l'appareil au mode attente.

Aperçu de chapitres

Lors de la lecture d'un DVD, le message illustré à gauche apparaît sur pression de la touche [▶] (PLAY) pendant le clignotement de "▷".

Une pression sur la touche [▶] (PLAY) durant l'affichage de ce message amorce la lecture du début des portions de chaque chapitre jusqu'à celle en cours et la lecture intégrale continue au point où la lecture a été interrompue ou la touche [PLAY MODE] a été appuyée. (La fonction d'aperçu de chapitre ne fonctionne qu'à l'intérieur d'un même titre.)

Si la touche [▶] (PLAY) n'est pas appuyée, l'affichage disparaît et la lecture s'amorce au point où la lecture a été interrompue ou la touche [PLAY MODE] a été appuyée.

Désactivation de la fonction de poursuite

Appuyer sur [■] jusqu'à ce que l'indicateur "▷" ne soit plus affiché.

Nota

- La fonction de poursuite ne peut être activée que si la durée du disque est affichée.
- Les données relatives à la fonction de poursuite sont supprimées lorsque le plateau du disque est ouvert.
- Le point d'arrêt mémorisé sur pression de la touche [■] est effacé si l'appareil est mis en mode attente ou s'il passe automatiquement au mode attente (→ page 40, Fonction de coupure automatique du contact).

B Lecture à partir d'un titre ou d'une plage spécifique

Télécommande seulement

Dans le mode arrêt

Appuyer sur les touches numériques.

Sélection d'un numéro à 2 chiffres

Exemple: Pour sélectionner la plage 23, appuyer sur [≥10], puis sur [2] et [3].

La lecture s'amorce à partir de la plage ou titre sélectionné.

Nota

Cette fonction pourrait ne pas être activée avec certains disques.

Pour référence

Les touches numériques peuvent être utilisées si le disque est un DVD Karaoke, un CD-Vidéo ou un CD.

Avec un CD-Vidéo comportant une fonction de pilotage de la lecture

Désactiver d'abord la lecture pilotée par menu.

1. Appuyer sur [■] pendant la lecture jusqu'à ce que l'indication "PBC PLAY" soit supprimée de l'affichage.
2. Sélectionner une plage au moyen des touches numériques. Pour réactiver la lecture pilotée par menu, appuyer sur la touche [■], puis appuyer sur [MENU].

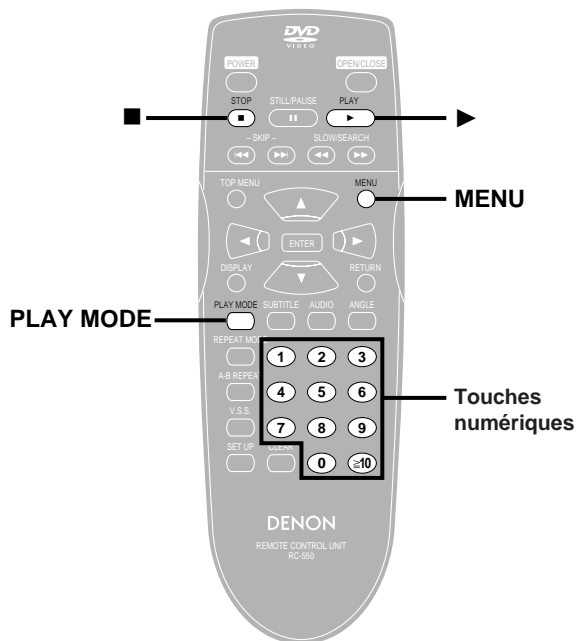

A



Appuyez sur PLAY pour prévisualiser le chapitre

B

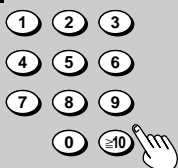

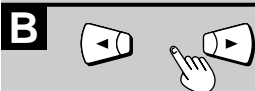
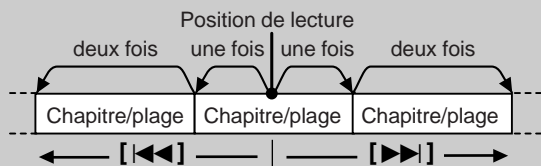
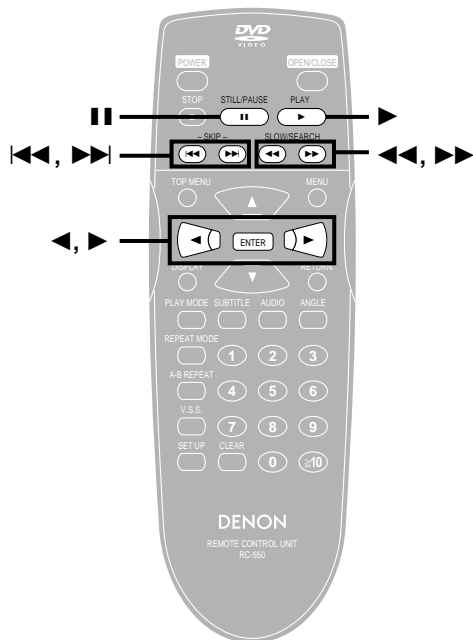
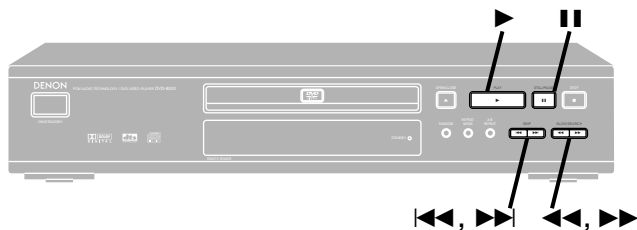

Lecture de base

A Saut de chapitres ou de plages

DVD VCD CD

Dans le mode lecture ou pause

Appuyer sur [**◀◀**] ou [**▶▶**].

Sur chaque pression de la touche, une plage ou un chapitre est sauté.

B Avance image par image

DVD VCD

Télécommande seulement

Dans le mode de pause

Appuyer sur [**◀**] ou [**▶**].

Sur chaque pression de la touche, l'image suivante (ou précédente) est affichée.

- Lorsque la touche est maintenue enfoncée, les images défilent rapidement.
- Il est également possible d'activer l'avance image par image au moyen de la touche [**⏸**].

C Avance rapide (recul rapide)— Recherche

DVD VCD CD

Dans le mode lecture

Appuyer sur [**◀◀**] ou [**▶▶**].**Pour référence**

Avec la plupart des disques, la bande son est entendue pendant le balayage. Il est possible de couper le son (sur les disques DVD et CD-Vidéo seulement → page 52, Audio—Recherche avec son).

D Lecture ralentie

DVD VCD

Dans le mode de pause

Appuyer sur [**◀◀**] ou [**▶▶**].**Nota**

- La vitesse de la recherche et de la lecture ralentie augmente progressivement (jusqu'à cinq paliers de vitesse).
- Appuyer sur [**▶**] (PLAY) pour la lecture en reprise.
- Si la commande d'accélération est relâchée pendant la recherche ou la lecture ralentie, l'appareil revient dans le mode d'opération précédent (lecture ou pause).
- Avec les CD-Vidéo, il est impossible de faire une recherche en arrière pendant une avance image par image ou une lecture ralentie.
- [**◀◀**], [**◀**] ou [**◀◀**]: Sens arrière
[**▶▶**], [**▶**] ou [**▶▶**]: Sens avant

CD-Vidéo avec pilotage de la lecture

La rotation de la commande d'accélération ou la pression de touches pour effectuer un saut, une recherche ou une lecture ralentie, peut appeler l'affichage d'un écran menu.

Changement de langue des dialogues et des sous-titres, et sélection des angles

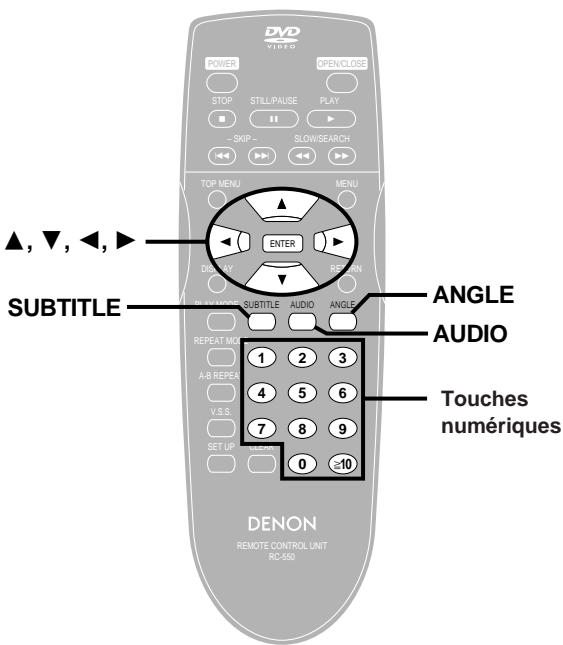

DVD

Télécommande seulement

Certains disques DVD comportent des bandes son et des sous-titres enregistrés dans des langues différentes de même que diverses prises de vue; il est donc possible de les changer pendant la lecture.

A Bandes son

Pendant la lecture

Appuyer sur [AUDIO].

Le numéro change sur chaque pression de la touche.

- Cette même touche peut être utilisée pour activer ou couper les voix sur les disques comportant une fonction Karaoke. Pour plus de détails, lire les notes d'accompagnement du disque.

B Sous-titres

Pendant la lecture

Appuyer sur [SUBTITLE].

Le numéro change sur chaque pression de la touche.

Affichage/suppression des sous-titres

1. Appuyer sur [SUBTITLE].
2. Appuyer sur [▶] (PLAY).
3. Appuyer sur [▲, ▼] pour sélectionner "ON" ou "OFF".

C Angles

Pendant la lecture

Appuyer sur [ANGLE].

Le numéro change sur chaque pression de la touche.

À propos des bandes son, des sous-titres et des angles

- Il est également possible d'utiliser les touches [▲, ▼] ou les touches numériques pour sélectionner la langue de la bande son et des sous-titres ainsi que les angles.
- Sur certains disques, la sélection de la langue de la bande son et des sous-titres et des angles ne peut se faire que par le truchement de ses menus.
- La sélection de la langue de la bande son et des sous-titres peut aussi être faite au moment du paramétrage initial [➡ page 52, Disque—Audio (dialogues) et Sous-titres].
- L'indication "—" ou "—" s'affiche en lieu et place du numéro de la langue dans les situations où la langue sélectionnée n'est pas enregistrée sur le disque.
- Sur certains disques, il est possible de paramétrer le choix des angles avant la lecture des séquences. Lire les notes d'accompagnement du disque.
- Dans certains cas, la langue sélectionnée n'est pas immédiatement activée.
- Dans le cas où les sous-titres seraient superposés à du texte sur l'enregistrement, en désactiver l'affichage.

A AUDIO

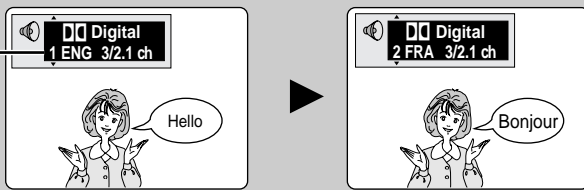
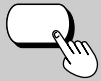

Numéro de la langue de la bande son

Ceci indique qu'une bande son multi-canal peut être mixée-réduite.

S'allume lors de la lecture d'une bande son à multi-canal.



B SUBTITLE

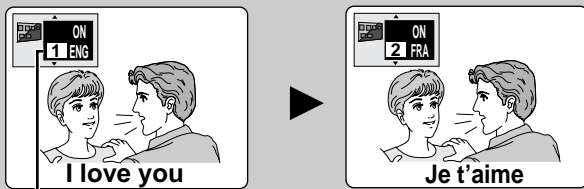

Numéro de la langue des sous-titres

C ANGLE

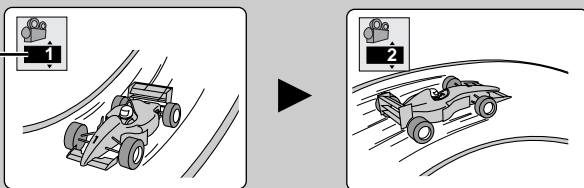

Numéro de l'angle

Pour agrémenter le visionnement de films

Télécommande seulement

V.S.S.



A Ambiphonie virtuelle avancée (V.S.S.)

DVD (Dolby Digital, 2 canaux ou plus seulement)

Utiliser la fonction Ambiphonie virtuelle avancée (V.S.S.) pour obtenir un effet ambiphonique avec seulement deux enceintes avant. Si le disque comporte des effets ambiphoniques, ses effets sont amplifiés et le son semble provenir d'enceintes virtuelles.

Appuyer sur [V.S.S.].

Sur chaque pression de la touche, l'affichage change:

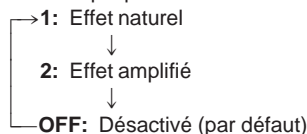

- L'indicateur V.S.S. s'allume lorsque la fonction d'effet ambiphonique virtuel avancé est activée.

Nota

- L'effet ambiphonique virtuel avancé peut ne pas fonctionner ou avoir moins d'effet avec certains disques, même lors de la sélection de "VSS1" ou "VSS2".
- Désactiver les effets ambiphoniques sur les appareils raccordés au lecteur.
- En présence de distorsion, désactiver l'effet ambiphonique virtuel avancé.
- Lorsque l'effet ambiphonique virtuel avancé est activé, le son n'est reproduit que sur les deux enceintes avant.

Position d'écoute optimale (a)

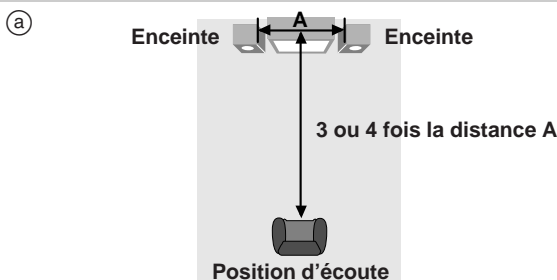

B Accentuation des graves (BASS PLUS)

DVD VCD CD

Activer l'accentuation des graves (BASS PLUS) lorsqu'une enceinte est raccordée à la prise de sortie d'extrêmes-graves (SUBWOOFER) sur le panneau arrière de l'appareil (➡ page 58).

OFF (Désactivé)

↕
ON (Activé) (par défaut): l'indicateur s'allume.

- Référez-vous à "Icônes de menu audio" dans "Menus à icônes-utilisation" (➡ page 50) pour plus de détails sur le réglage.

A

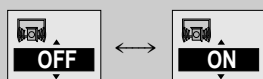

B

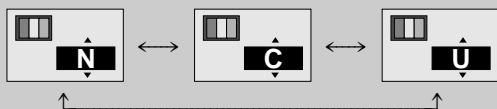

Télécommande seulement

A Modes voix de film (CINEMA VOICE MODE)

DVD (Dolby Digital, sur 3 canaux ou plus, avec dialogues sur canal centre)

Dans ce mode, les dialogues ressortent plus clairement.

OFF (Désactivé) (par défaut)



ON (Activé): l'indicateur s'allume.

- Référez-vous à "Icônes de menu audio" dans "Menus à icônes-utilisation" (➔ page 50) pour plus de détails sur le réglage.

Nota

Modes voix de film peut ne pas fonctionner ou avoir moins d'effet avec certains disques, même lors de la sélection "ON".

B Cinéma (CINEMA)

DVD VCD

Il est possible d'améliorer la qualité de l'image.

N: Mode normal (par défaut)



C: Mode cinéma: l'indicateur s'allume.
Adoucit l'image et fait ressortir les détails dans les scènes sombres.



U: Mode utilisateur

- Référez-vous à "Icônes de menu vidéo" dans "Menus à icônes-utilisation" (➔ page 50) pour plus de détails sur le réglage.

Pour référence

Il est possible d'ajuster l'image plus précisément (➔ page 50, Mode image numérique—Mode utilisateur).

Lecture en reprise

DVD VCD CD

A Lecture en reprise

Pendant la lecture

Appuyer sur [REPEAT MODE].

L'affichage change de la manière illustrée.

•DVD

Chapitre (a) → Titre (b) → désactivé (c)

•CD-Vidéo/CD

Plage (d) → Disque au complet (e) → désactivé (f)

•Si le symbole "⊘" s'affiche à l'écran du téléviseur, appuyer sur [■] pour supprimer l'indication ">" de l'affichage, appuyer sur [▶] (PLAY), puis appuyer sur [REPEAT MODE].

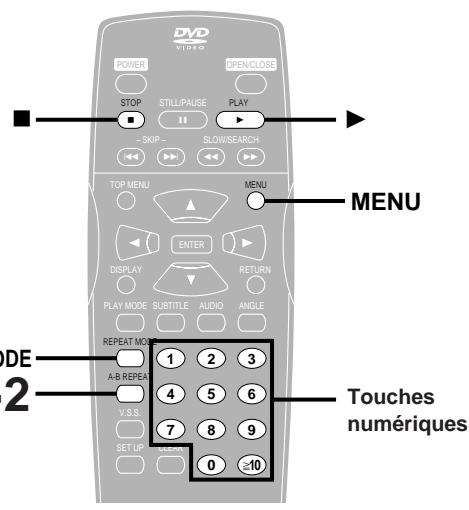
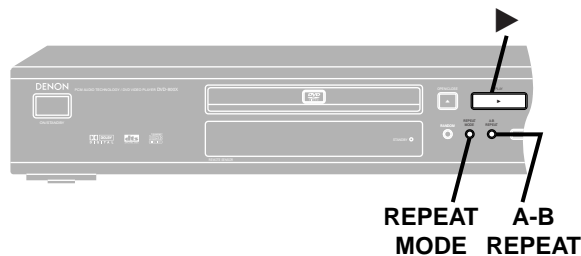

Fonctions évoluées

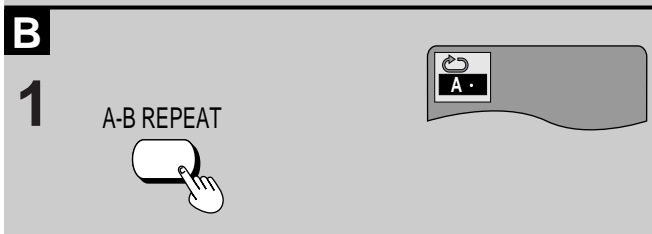
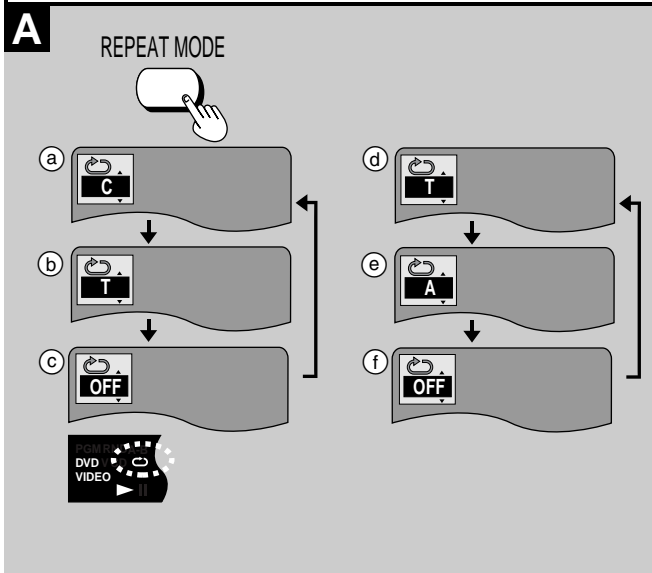

CD-Vidéo avec pilotage de la lecture

Désactiver la lecture pilotée par menu.

1. Pendant la lecture, maintenir la pression sur [■] jusqu'à ce que l'indication "PBC PLAY" soit effacée de l'affichage.
 2. Appuyer sur les touches numériques pour sélectionner la plage où la lecture doit commencer.
 3. Appuyer sur [REPEAT MODE] (⇒ ci-dessus).
- Pour rétablir la lecture pilotée par menu, appuyer sur [■] puis sur [MENU].

Nota

- La lecture en reprise n'est pas possible sur tous les DVD.
- La lecture en reprise n'est pas possible si la durée de lecture écoulée n'est pas affichée sur l'appareil.
- Il n'existe pas de mode permettant la lecture en reprise d'un disque DVD au complet.

■ Lecture en reprise d'une sélection de plages

VCD CD

1. Programmer les plages (⇒ page 47).
2. Appuyer sur [▶] (PLAY). La lecture s'amorce.
3. Appuyer sur [REPEAT MODE] de manière à afficher le symbole "↻ T" ou "↻ A".

B Reprise de sections entre deux points spécifiques (reprise A-B)

Il est possible de répéter la lecture d'une séquence comprise entre deux points donnés au sein d'un titre ou d'une plage.

- 1 Pendant la lecture **Appuyer sur [A-B REPEAT] au point marquant le début de la section (A).**
- 2 **Appuyer sur [A-B REPEAT] au point marquant la fin de la section (B).**

Pour revenir à la lecture normale

Appuyer sur [A-B REPEAT] jusqu'à ce que le symbole "↻ ●●" s'affiche.

Nota

- La lecture en reprise A-B n'est pas possible si la durée de lecture écoulée n'est pas affichée sur l'appareil.
- Certains sous-titres enregistrés aux alentours du point A ou B risquent de ne pas apparaître (DVD).
- La fin d'une plage ou d'un titre est automatiquement identifiée comme étant le point B.

Modification de la séquence de lecture

VCD CD

A Lecture programmée

Télécommande seulement

Il est possible de programmer une séquence de lecture comportant jusqu'à 32 pages, et ce, dans l'ordre voulu.

1 Dans le mode arrêt
Appuyer sur [PLAY MODE] jusqu'à ce que l'écran de lecture programmée s'affiche.

2 Au moyen des touches numériques, sélectionner une page.

•Sélection d'un numéro à 2 chiffres

Exemple: Pour sélectionner la page 23, appuyer sur [≥10], puis sur [2] et [3].

•Sélection d'une page au moyen des touches du curseur
Appuyer sur [ENTER] et [▲, ▼] et sélectionner une page puis appuyer de nouveau sur [ENTER] pour mémoriser le numéro de page.

•Recommencer l'étape 2 pour sélectionner une autre page.

•"Temps total" indique la durée totale de la séquence programmée.

3 Appuyer sur [▶] (PLAY).

La lecture des pages, dans l'ordre de leur programmation, s'amorce.

Ajout ou remplacement de pages

Appuyer sur [▲, ▼] pour sélectionner une des rubriques disponibles, puis recommencer l'étape 2.

Pour passer à la page suivante ou précédente

Appuyer sur [◀, ▶].

Suppression des pages une à la fois

Appuyer sur [▲, ▼] pour sélectionner une page puis appuyer [CLEAR]. (Il est aussi possible de sélectionner "Effacer" et d'appuyer sur [ENTER].)

Suppression de toutes les pages programmées

Amener le curseur sur "Effacer tout le programme" au moyen de la touche [▲, ▼, ◀, ▶], puis appuyer sur [ENTER].

Le programme est également effacé après la mise hors marche ou l'ouverture du plateau du disque.

Pour quitter le mode de lecture programmée

En mode arrêt, appuyer sur [PLAY MODE] jusqu'à ce que l'écran de lecture programmée ne soit plus affichée.

•Les données programmées demeurent en mémoire.

B Lecture aléatoire

Le lecteur lit les pages du disque dans un ordre au hasard.

Lecteur

Appuyer sur [RANDOM].

Télécommande

1 Dans le mode arrêt

Appuyer sur [PLAY MODE] jusqu'à ce que l'écran de lecture aléatoire s'affiche.

2 Appuyer sur [▶] (PLAY).

La lecture s'amorce à partir d'une page sélectionnée au hasard.

Pour quitter le mode de lecture aléatoire

En mode arrêt, appuyer sur [PLAY MODE] jusqu'à ce que l'écran de lecture aléatoire ne soit plus affiché.

Une pression de la touche [RANDOM] du lecteur appelle également l'affichage de l'écran de lecture aléatoire.

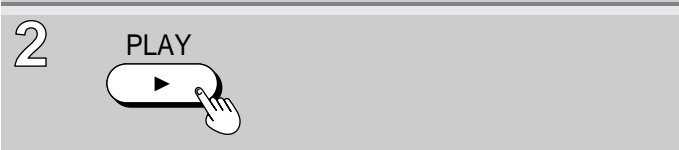
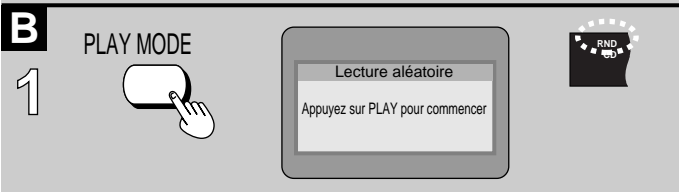
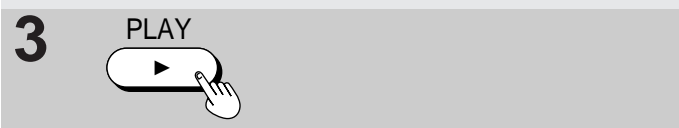
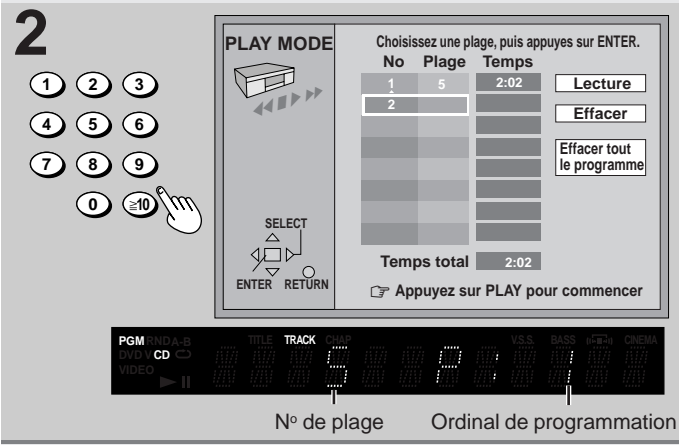
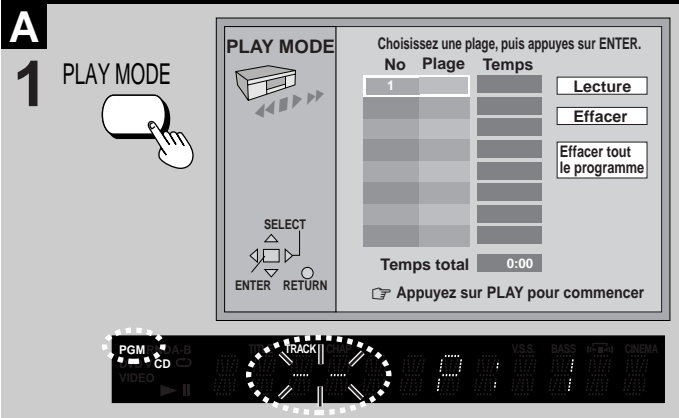
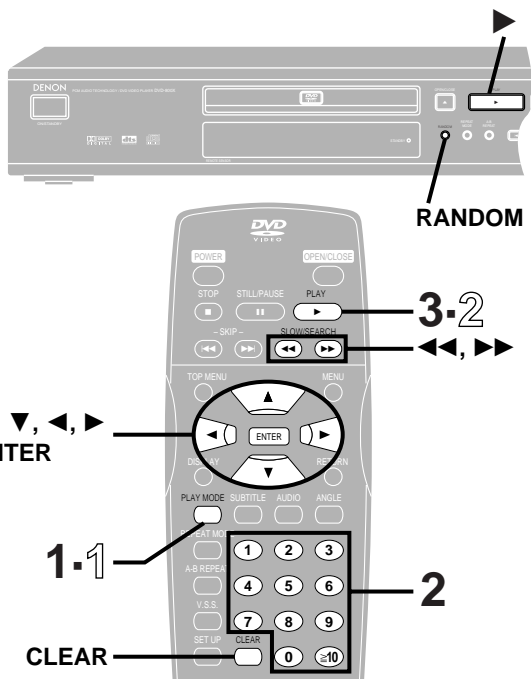

Fonctions évoluées

Télécommande seulement

DVD VCD CD

Ces icônes consistent en des menus de dimensions réduites contenant des renseignements sur le disque ou le lecteur. Ces menus permettent d'effectuer des opérations en modifiant les renseignements qui y sont affichés.

Marches à suivre communes

1 Appuyer sur [DISPLAY].

À chaque pression de la touche:

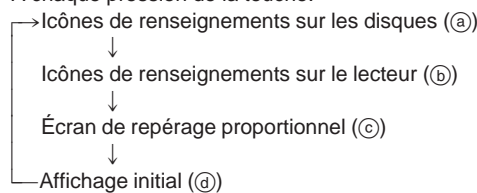

• Les écrans varient en fonction du contenu du disque.

2 Icônes de renseignements sur le lecteur

Pendant que l'icône le plus à gauche est en surbrillance

Appuyer sur [▲, ▼] pour sélectionner le menu.

À chaque pression de la touche:

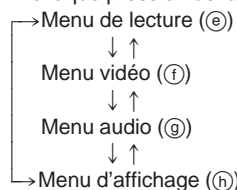

3 Appuyer sur [◀, ▶] pour sélectionner la rubrique.

4 Appuyer sur [▲, ▼] pour sélectionner le paramètre.

Seules les rubriques identifiées par le symbole "▲" ou "▼" peuvent faire l'objet d'un paramétrage. Il est nécessaire d'appuyer sur d'autres touches lors du réglage d'autres rubriques. Consulter la page 50 pour plus de détails.

Pour référence

- Certaines fonctions ne sont pas accessibles à partir du mode arrêt (par exemple, le changement de langue des dialogues).
- Appuyer sur [ENTER] dans le cas où le paramètre ne serait pas modifié après avoir appuyé sur [▲, ▼].
- Si des chiffres s'affichent (ex. le n° de titre), les touches numériques pourront également être utilisées pour effectuer le paramétrage. Lors de l'utilisation des touches numériques, appuyer sur [ENTER] pour confirmer le réglage.

Pour effacer des icônes

Appuyer sur [RETURN].

Si la touche [RETURN] est appuyée lorsqu'un des icônes de renseignements sur l'appareil est mis en surbrillance, l'icône à la gauche de toutes les autres est mis en surbrillance. Les icônes seront effacés si la touche [RETURN] est appuyée lorsque l'icône à la gauche de toutes les autres est mis en surbrillance.

■ Changement de la position des icônes

Si pour une raison où une autre, les icônes sont tronquées, il est possible de les déplacer. L'utilisateur a le choix parmi cinq positions.

1. Appuyer sur [◀, ▶] pour sélectionner l'icône à la droite de toutes les autres.
 
2. Appuyer sur [▲, ▼] pour déplacer les icônes.

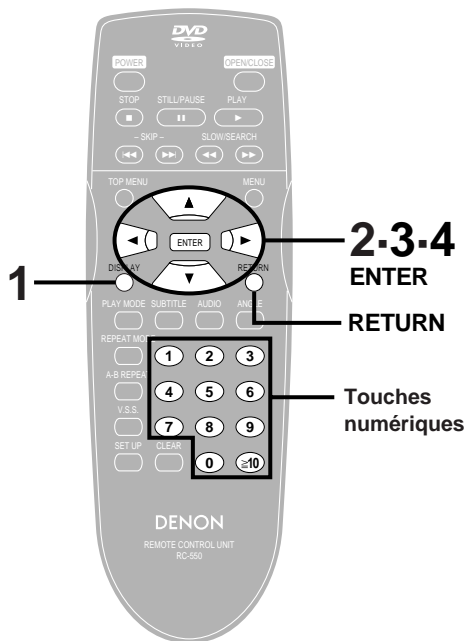

1 DISPLAY



Exemple: DVD

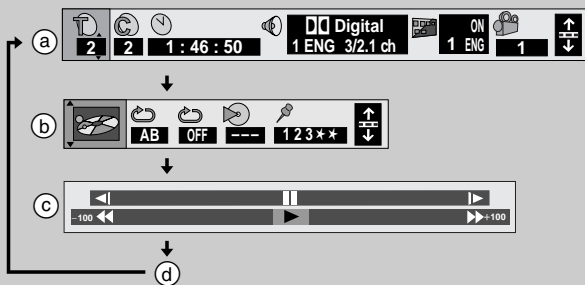

2

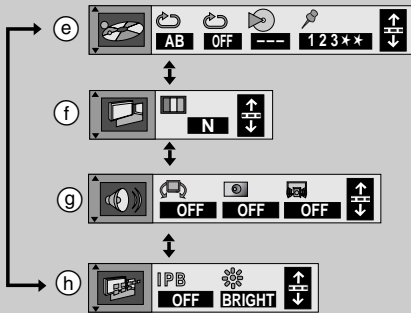
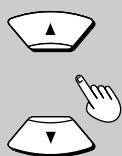

3

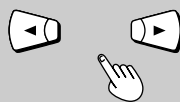

4

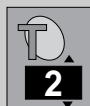
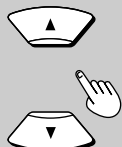

Icônes de renseignements sur les disques

Icône	Description
	DVD Numéro de titre VCD CD Numéro de plage
	DVD Numéro de chapitre
	DVD Heure (sélectionner une position pour enclencher la lecture à une heure donnée) VCD CD Changement de l'affichage de l'heure → Temps écoulé—plage ↓ ↑ Durée restante—plage ↓ ↑ → Durée restante—disque
	DVD Langue de la bande audio (Voir A ci-contre pour les abréviations des langues.)
	Type de signal audio (Voir B ci-contre pour plus de détails.)
	Mise en circuit /coupure des voix (DVD Karaoke seulement) Solo: OFF (Non) ou ON (Oui) Duo: OFF (Non), V1+V2, V1 ou V2
	DVD Langue des sous-titres (Voir A ci-contre pour les abréviations des langues.)
	Affichage ou non des sous-titres OFF (Non) ↔ ON (Oui)

Icône	Description
	DVD Numéro d'angle
	VCD Mode audio LR (GD) ↔ L (G) ↔ R (D)
	VCD (avec pilotage de la lecture seulement) Lecture pilotée par menu Confirme l'activation ou la désactivation du pilotage de la lecture (PBC) par menu.

A La langue de la bande son et des sous-titres

ENG: Anglais	SVE: Suédois	CHI: Chinois
FRA: Français	NOR: Norvégien	KOR: Coréen
DEU: Allemand	DAN: Danois	MAL: Malais
ITA: Italien	POR: Portugais	VIE: Vietnamien
ESP: Espagnol	RUS: Russe	THA: Thaïlandais
NLD: Hollandais	JPN: Japonais	*: Autres

B Type de signal/données

LPCM/□□ Digital/DTS: Type de signal
k (kHz): Fréquence d'échantillonnage
b (bit): Nombre de bits
ch (canal): Nombre de canaux

Exemple:

3/2 .1ch

.1: Signal des extrêmes-graves (n'est pas affiché en l'absence de signal d'extrêmes-graves)

0: Aucun effet ambiophonique

1: Effet ambiophonique monaural

2: Effet ambiophonique stéréophonique (gauche/droit)

1: Centre

2: Avant gauche+Avant droit

3: Avant gauche+Avant droit+Centre

Écran de repérage proportionnel

Icône	Description
	Pause
	Lecture ralentie ◀: Recul DVD ▶: Avance DVD VCD
	Lecture
	Recherche ◀◀: Arrière ▶▶: Avant

- L'utilisateur a le choix parmi cinq paliers de vitesse pour le ralenti et la recherche, et ce, dans un sens ou dans l'autre.
- Les chiffres se trouvant de chaque côté de l'écran indiquent les vitesses maximum de la recherche.

2-3-4

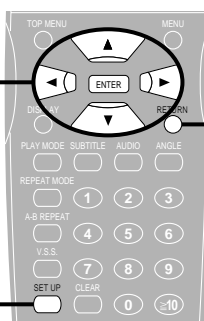

RETURN

1

Modification des réglages initiaux

Télécommande seulement

Il est possible de modifier les réglages initiaux selon ses préférences et en fonction des conditions d'utilisation du lecteur. Ces réglages demeurent en mémoire jusqu'à ce qu'ils soient modifiés, et ce, même si le contact est coupé.

Marches à suivre communes

Pour plus de détails sur les menus, se reporter à la page 52.

1 Appuyer sur [SET UP] pour afficher les menus.

Le menu des réglages du disque s'affiche en premier (a).

2 Appuyer sur [◀, ▶] pour sélectionner l'onglet correspondant aux réglages à modifier.

Le menu sélectionné s'affiche.

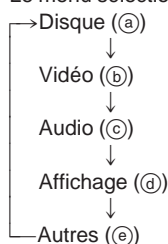

3 Appuyer sur [▲, ▼] pour sélectionner le menu, puis appuyer sur [ENTER].

4 Appuyer sur [▲, ▼] pour sélectionner la rubrique, puis appuyer sur [ENTER].

Le menu s'affiche à nouveau.

Retour au menu précédent

Appuyer sur [RETURN].

Après la fin des réglages

Appuyer sur [SET UP].

1 SET UP



2

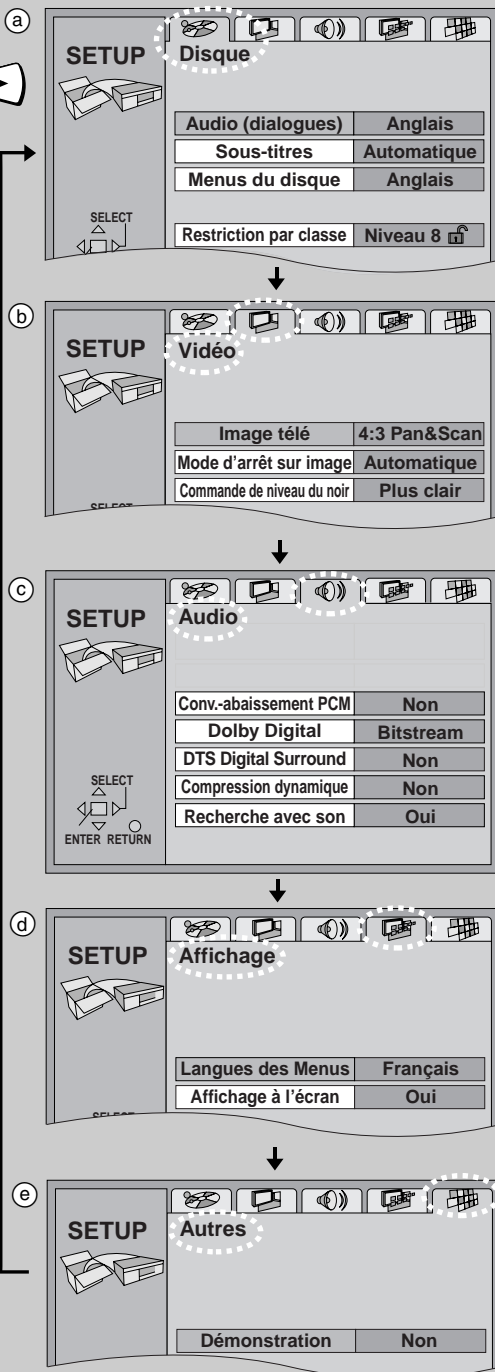
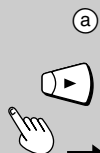

3-4



Tableau récapitulatif des réglages initiaux

Le tableau ci-dessous montre les paramètres initiaux du lecteur. Se reporter à la page 21 pour les menus de modification de ces réglages.

- Par défaut, les menus et les affichages sont en anglais. Pour modifier ce paramètre, aller à la rubrique "Menu Language" (Langues des Menus) dans le menu "Display" (Affichage).

Menu principal	Menus	Options		
Disque [DVD]	Audio (dialogues) Choisir la langue des dialogues.	Anglais Version Originale	Français Autre ****	Espagnol
	Sous-titres Choisir la langue des sous-titres.	Automatique Espagnol	Anglais Autre ****	Français
	Menus du disque Choisir la langue des menus.	Anglais Autre ****	Français	Espagnol
	Restriction par classe Choisir la classe de restriction de lecture des DVD.	Classe de restriction (lorsque le niveau 8 est sélectionné) 8 Autoriser tous les disques 1 à 7 0 Interdire tous les disques ----- Modification (lorsqu'un niveau 0 à 7 est sélectionné) Déverrouiller le lecteur Changer le code Sélection du niveau de restriction Déverrouillage temporaire		
Vidéo [DVD] [VCD]	Image télé Sélectionner le format en fonction du téléviseur et selon ses préférences (➔ page 39).	4:3 Pan&Scan 4:3 Letterbox 16:9		
	Mode d'arrêt sur image Choisir le type d'image lors d'un arrêt sur image.	Automatique Champ Image		
	Commande de niveau du noir Modifier le niveau du noir de l'image si le lecteur est raccordé à un téléviseur par le truchement des prises (COMPONENT VIDEO OUT).	Plus clair Plus foncé		
Audio	Conv.-abaissement PCM [DVD] Sortie numérique avec DVD avec signal PCM linéaire, 96 kHz (➔ page 55)	Non	PCM	
	Dolby Digital [DVD] Sortie numérique avec DVD enregistrés avec codage Dolby Digital (➔ page 55)	Bitstream	PCM	
	DTS Digital Surround [DVD] Sortie numérique avec DVD enregistrés avec codage DTS Digital Surround (➔ page 55)	Non	Bitstream	
	Compression dynamique [DVD] (Dolby Digital seulement) Modification de la dynamique pour écoute discrète.	Non	Oui	
	Recherche avec son [DVD] [VCD] Sélection d'une recherche avec ou sans son.	Oui	Non	
Affichage	Langues des Menus Choisir la langue de préférence pour les menus et les affichages.	English	Français	Español
	Affichage à l'écran Choisir si les messages seront affichés ou non.	Oui	Non	
Autres	Démonstration Une démonstration des affichages s'amorce lorsque "Oui" est sélectionné.	Non	Oui	

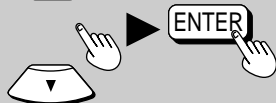
- Les paramètres par défaut sont soulignés.

	Remarques
<p>“Autre ****” : Entrer un code au moyen des touches numériques (➡ page 54).</p> <p>“Version Originale” : La langue originale du disque est sélectionnée.</p> <p>“Automatique” : Si la langue sélectionnée pour les dialogues n'est pas disponible, les sous-titres s'affichent automatiquement dans la langue sélectionnée (si disponible).</p>	<p>Sur certains disques, la langue des dialogues ignore le paramétrage de l'utilisateur.</p>
<p>Niveau 8 : Aucune restriction.</p> <p>Niveau 1 à 7 : Bloque la lecture de tout DVD dont la classe correspond au niveau choisi.</p> <p>Niveau 0 : Bloque la lecture de tous les DVD.</p>	<ul style="list-style-type: none"> • L'écran de saisie du mot de passe s'affiche si un niveau 0 à 7 est choisi (➡ page 54). • Sélectionner le niveau “0” pour bloquer la lecture des disques non classés.
	<p>L'écran de saisie du mot de passe s'affiche sur sélection de la rubrique “Restriction par classe” si un niveau entre 0 et 7 a été choisi (➡ page 54).</p>
<p>Champ : Les images en mode arrêt sur image sont moins floues. Sélectionner ce paramètre si l'image sautille dans le mode “Automatique”.</p> <p>Image : Les images en mode arrêt sur image sont plus claires. Sélectionner ce mode si du texte en petits caractères ou des motifs fins ne peuvent être vus clairement dans le mode “Automatique”.</p>	
<p>Plus clair : avec téléviseur connecté aux prises de VIDEO OUT ou S VIDEO OUT.</p> <p>Plus foncé : avec téléviseur connecté aux prises de COMPONENT VIDEO OUT (Y/C_B/C_R).</p>	
	<p>La plage dynamique est la différence entre le son le plus fort et le son le plus faible. La compression de cette plage vous permet d'entendre distinctement les dialogues lors d'une écoute à faible niveau sonore.</p>
	<p>Le mode démonstration est interrompu sur pression d'une touche.</p>

Programmation du mot de passe

Pour d'autres renseignements, consulter "Marches à suivre communes" (→ page 51) et la section "Disque" du "Tableau récapitulatif des réglages initiaux" (→ page 52).

Lors de la programmation du niveau de restriction (niveau 8)

L'écran de saisie du mot de passe s'affiche lorsqu'un niveau entre 0 et 7 a été programmé.

1. Entrer un mot de passe à quatre chiffres au moyen des touches numériques, puis appuyer sur [ENTER].

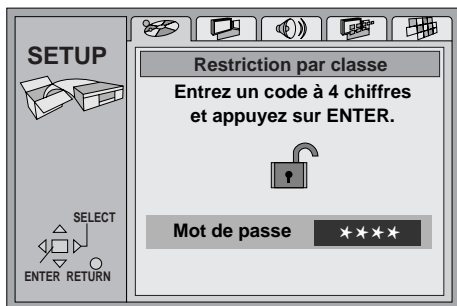

- En cas d'erreur, appuyer sur [CLEAR] pour l'effacer avant d'appuyer sur [ENTER].

L'icône de verrouillage s'affiche pour indiquer que le niveau de restriction est verrouillé.

Ne pas oublier le mot de passe.

2. Appuyer sur [ENTER] pour confirmer le mot de passe saisi.

Si la classification du DVD mis en place est supérieure au niveau fixé, un message s'affiche à l'écran du téléviseur. Suivre les instructions affichées.

Lors de la modification du niveau de restriction (entre 0 et 7)

L'écran de saisie du mot de passe s'affiche sur sélection de la rubrique "Restriction par classe".

1. Entrer un mot de passe à quatre chiffres au moyen des touches numériques, puis appuyer sur [ENTER].

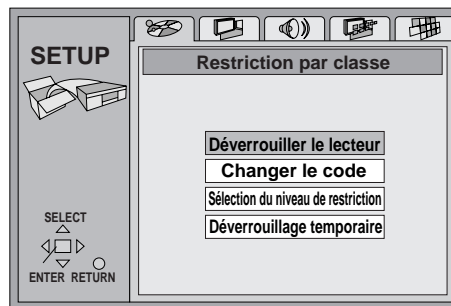

2. Sélectionner la rubrique au moyen de la touche [▲, ▼], appuyer sur [ENTER] et suivre les instructions affichées à l'écran.

Liste des codes de langue

Abkhaze:	6566	Bulgare:	6671	Groenlandais:	7576	Latin:	7665	Polonais:	8076	Tamoul:	8465
Afar:	6565	Cambodgien (khmer):	7577	Guarani:	7178	Letton:	7686	Portugais:	8084	Tatar:	8484
Afghan, Pachtou:	8083	Catalan:	6765	Gujarati:	7185	Lingala:	7678	Quechua:	8185	Tchèque:	6783
Afrikaans:	6570	Chinois:	9072	Haoussa:	7265	Lithuanien:	7684	Rhétou-Roman:	8277	Télougou:	8469
Aimara:	6588	Coréen:	7579	Hébreu:	7387	Macédonien:	7775	Roumain:	8279	Thaïlandais:	8472
Albanais:	8381	Corse:	6779	Hindi:	7273	Malais:	7783	Russe:	8285	Tibétain:	6679
Allemand:	6869	Croate:	7282	Hollandais:	7876	Malayalam:	7776	Samoan:	8377	Tigrigna:	8473
Ameharic:	6577	Danois:	6865	Hongrois:	7285	Malgache:	7771	Sanscrit:	8365	Tsonga:	8479
Anglais:	6978	Espagnol:	6983	Indonésien:	7378	Maltais:	7784	Serbe:	8382	Turc:	8482
Arabe:	6582	Espéranto:	6979	Interlangue:	7365	Maori:	7773	Serbo-Croate:	8372	Turkmène:	8475
Arménien:	7289	Estonien:	6984	Irlandais:	7165	Marathi:	7782	Shona:	8378	Twi (akan):	8487
Assamaï:	6583	Féringien:	7079	Islandais:	7183	Moldave:	7779	Sindhi:	8368	Ukrainien:	8575
Azéris:	6590	Fidjien:	7074	Italien:	7384	Mongol:	7778	Singhalais:	8373	Vietnamien:	8673
Bachkir:	6665	Finois:	7073	Japonais:	7465	Nauru:	7865	Slovaque:	8375	Volapük:	8679
Basque:	6985	Français:	7082	Javanais:	7487	Népalais:	7869	Slovène:	8376	Wolof:	8779
Bengali:	6678	Frison:	7089	Kachmiri:	7583	Norvégien:	7879	Somali:	8379	Xhosa:	8872
Bhoutan:	6890	Gaélique d'Écosse:	7168	Kannara:	7578	Oriya:	7982	Soudanais:	8385	Yiddish:	7473
Biélorusse:	6669	Galicien:	7176	Kazakh:	7575	Ourdou:	8582	Suédois:	8386	Yorouba:	8979
Bihari:	6672	Gallois:	6789	Kirghiz:	7589	Ouzbèque:	8590	Swahili:	8387	Zulu:	9085
Birman:	7789	Géorgien:	7565	Kurde:	7585	Panjabi:	8065	Tadjik:	8471		
Breton:	6682	Grec:	6976	Lao:	7679	Perse:	7065	Tagalog:	8476		

DVD

Sortie numérique

Pour d'autres renseignements, consulter "Marches à suivre communes" (➔ page 51) et la section "Audio" du "Tableau récapitulatif des réglages initiaux" (➔ page 52).

Conversion-abaissement PCM

Non (par défaut):

Lorsqu'un amplificateur est raccordé au moyen de câbles audio.

PCM:

Lorsqu'un amplificateur est raccordé au moyen d'un câble audio-numérique optique.

Le dispositif anti-piratage limite la sortie audionumérique au format 48 kHz/16 bits.

Lecture de disques DVD au format 96 kHz

Le signal de sortie sera en fonction des raccordements et réglages effectués.

Réglage	Connexion	
	Numérique	Analogique
Non	Aucun signal (le son est au format 96 kHz si le disque DVD n'est pas protégé contre le piratage.*1)	Signal au format 96 kHz
PCM	Signal converti au format 48 kHz/16 bits	Conversion et sortie au format 48 kHz

*1 L'équipement raccordé doit être en mesure de prendre en charge un signal LPCM 96 kHz pour pouvoir tirer profit de la haute qualité audio de ces disques.

Dolby Digital

Bitstream (par défaut):

Avec un appareil intégrant un décodeur Dolby Digital.

PCM:

Avec un appareil n'intégrant pas un décodeur Dolby Digital.*2

DTS Digital Surround

Non (par défaut):

Avec un appareil n'intégrant pas un décodeur DTS.*2
(Aucun signal numérique n'est acheminé.)

Bitstream:

Avec un appareil intégrant un décodeur DTS.

*2 Il est nécessaire d'effectuer ces changements au format du signal numérique; autrement, des signaux bitstream—que le lecteur ne peut prendre en charge—seront acheminés. Dans un tel cas, seul du bruit, susceptible d'endommager l'ouïe et les enceintes, sera produit.

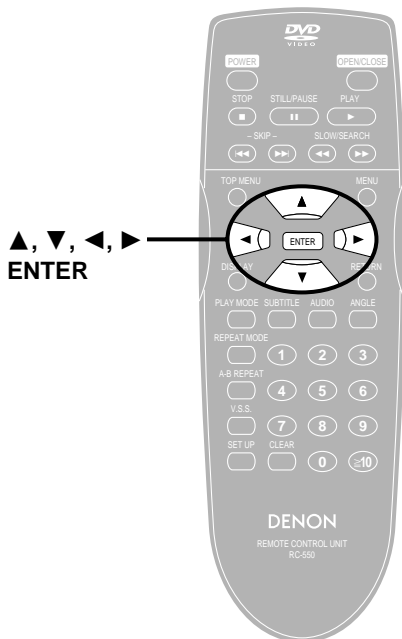

Ce modèle peut prendre en charge des signaux Dolby Digital, mais sur 2 canaux seulement. Ce modèle n'incorpore pas un décodeur DTS. Le lecteur doit être raccordé à un appareil intégrant un décodeur Dolby Digital ou décodeur DTS pour obtenir un véritable effet ambiophonique.

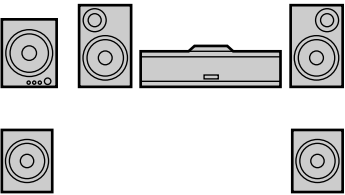
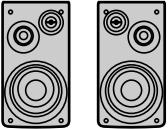
Rendu recherché	Marche à suivre	page	Réglages	page
Rendu ambiophonique, 5.1 canaux 	Connexion numérique Connecter à un amplificateur avec décodeur intégré ou à un amplificateur et à un décodeur séparés.	57 A	Conv.-abaissement PCM Sélectionner "PCM". Dolby Digital DTS Digital Surround Les réglages seront fonction de l'équipement de décodage. Effectuer le paramétrage des enceintes sur l'amplificateur ou le décodeur, selon le cas.	55 —
Rendu stéréo ou Dolby Pro Logic 	Connexion analogique Connecter à un amplificateur ou autre appareil analogique.	58 B	Conv.-abaissement PCM Sélectionner "Non".	55
	Connexion numérique Connecter à un amplificateur ou autre appareil numérique.	58 C	Conv.-abaissement PCM Sélectionner "PCM". Dolby Digital Sélectionner "PCM". DTS Digital Surround Sélectionner "Non".	55
Des graves puissants (enceinte d'extrêmes-graves avec ampli)	Connecter une enceinte d'extrêmes-graves avec ampli.	58	Accentuation des graves Sélectionner "ON" (Oui).	44

■ Autres utilisations

Enregistrement sur mini-disques ou cassettes (→ page 58).

Nota

- Les connexions décrites ci-dessus ne sont données qu'à titre d'exemples.
- Sauf indication contraire, tous les appareils périphériques et les câbles sont vendus séparément.
- Avant de faire les connexions, mettre tous les appareils hors tension.

Fabrique sous licence de Dolby Laboratories. "Dolby" et le symbole double D sont des marques de commerce de Dolby Laboratories. Œuvres confidentielles non publiées. © 1992–1997 Dolby Laboratories. Tous droits réservés.

"DTS" et "DTS Digital Out" sont des marques déposées de Digital Theater Systems, Inc.

A Connexion à un amplificateur avec un décodeur intégré ou à un amplificateur et à un décodeur séparés

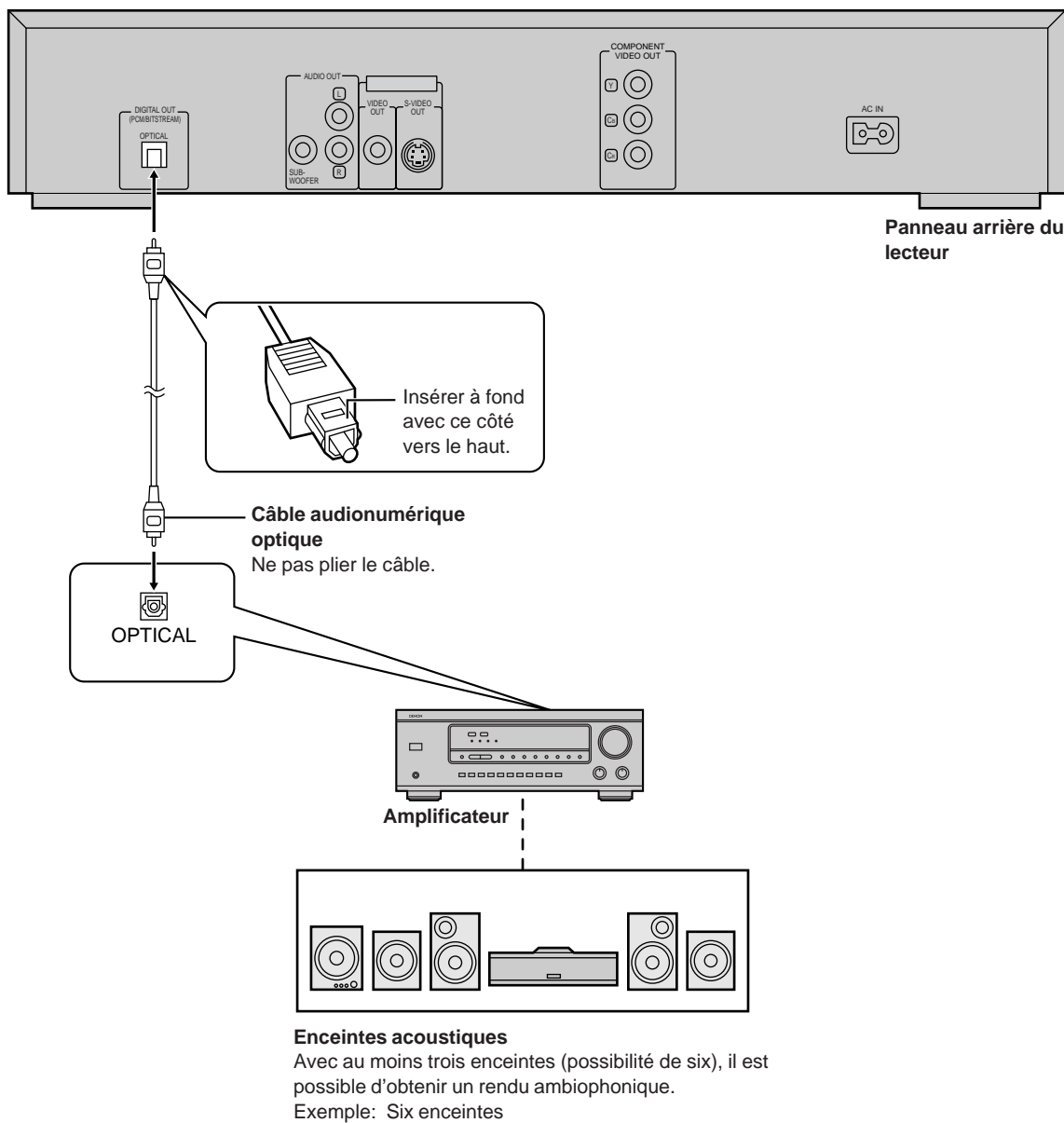

Faire le paramétrage en fonction de l'équipement utilisé (⇒ page 55).

Note

Il n'est pas possible d'utiliser des décodeurs DTS Digital Surround ne pouvant prendre les disques DVD en charge.

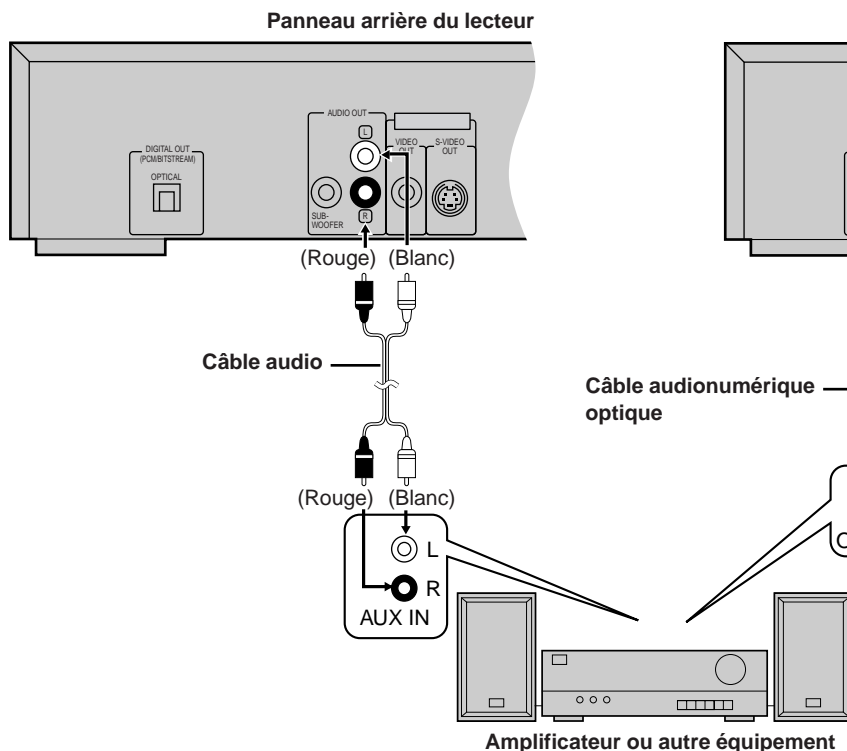
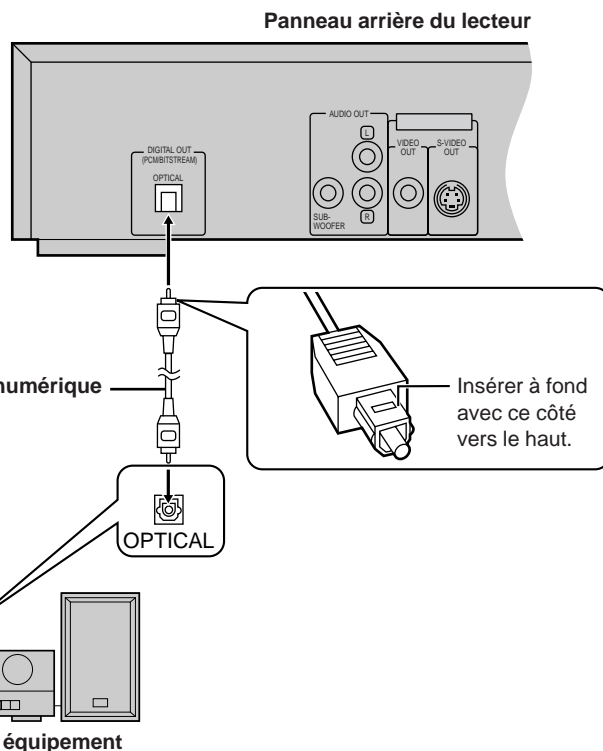
B Connexion d'un amplificateur ou autre appareil analogique**C Connexion d'un amplificateur ou autre appareil numérique**

● Sélectionner "Non" sous "Conv.-abaissement PCM" (⇒ page 55).

Faire le paramétrage en fonction de l'équipement utilisé (⇒ page 55).

Avec Dolby Pro Logic

- Si un amplificateur avec décodeur Dolby Pro Logic est utilisé, il pourrait être nécessaire de faire appel à des enceintes ambiophoniques et de canal centre pour obtenir un rendu ambiophonique. Se reporter aux instructions afférentes à l'équipement utilisé.
- Désactiver la fonction Ambiophonique virtuel avancé et Accentuation des graves (⇒ page 44). Autrement, le décodeur Dolby Pro Logic ne peut fonctionner correctement.

Connexion d'une enceinte d'extrêmes-graves avec amplificateur (vendue séparément)

Pour obtenir un rendu plus puissant en basse fréquence, raccorder une enceinte d'extrêmes-graves avec amplificateur intégré.

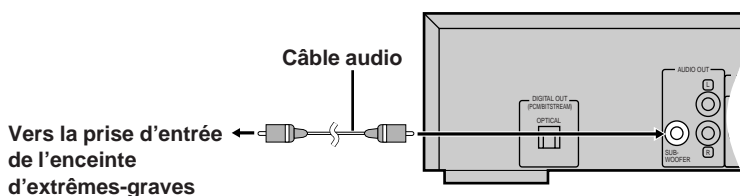

- Placer l'enceinte d'extrêmes-graves le plus près possible de l'enceinte de canal centre.
- Activer la fonction d'accentuation des graves pour augmenter le rendu de l'enceinte d'extrêmes-graves (⇒ page 44).
- Régler le volume sur l'enceinte d'extrêmes-graves au niveau voulu.

Enregistrement sur mini-disques ou cassettes**■ Enregistrement analogique**

Il est possible d'enregistrer un signal analogique sur mini-disques ou cassettes.

Si une connexion analogique est utilisée, il est possible de faire des enregistrements sans la distorsion produite par le dispositif anti-piratage.

Pour effectuer un enregistrement analogique

Connecter l'équipement enregistreur au moyen d'un câble audio (⇒ B ci-dessus).

■ Enregistrement numérique

Il est possible d'enregistrer le signal numérique directement sur un mini-disque.

Le signal des disques DVD sera automatiquement converti au format PCM linéaire 48 kHz/16 bits.

Vérifier que les conditions suivantes sont satisfaites:

- Le disque n'est pas protégé contre le piratage.
- L'équipement enregistreur est en mesure de prendre en charge une fréquence d'échantillonnage de 48 kHz/16 bits.

Pour effectuer un enregistrement numérique

1. Connecter l'équipement enregistreur au lecteur au moyen d'un câble audionumérique optique (⇒ C ci-dessus).
2. Lors de l'enregistrement des DVD, modifier les paramètres de la sortie audionumérique (⇒ page 55).
Conv.-abaissement PCM: PCM
Dolby Digital: PCM
DTS Digital Surround: Non

Avant d'appeler un centre de service, faire les vérifications décrites ci-dessous. En cas de doute sur certains des points de vérification, ou si les solutions proposées dans le tableau ne résolvent pas le problème rencontré,

Les pages de référence sont indiquées en chiffres blancs dans un cercle noir 38.

Alimentation

Absence d'alimentation.	<ul style="list-style-type: none"> ● Introduire la fiche du cordon d'alimentation à fond dans la prise secteur. 38
L'appareil se met automatiquement dans le mode attente.	<ul style="list-style-type: none"> ● La coupure automatique intervient après environ 30 minutes d'inactivité pour réduire la consommation d'énergie (Fonction de coupure automatique du contact). Remettre l'appareil en marche.

Opération

Les touches de commande n'ont aucun effet.	<ul style="list-style-type: none"> ● Avec certains disques, certaines fonctions ne peuvent être activées. ● Le fonctionnement de l'appareil peut être anormal à cause de l'éclairage, de l'électricité statique ou d'autres facteurs externes. <p>Méthode de réinitialisation: Appuyer sur [POWER] pour mettre l'appareil dans le mode attente, puis en marche de nouveau. Il est aussi possible d'appuyer sur [POWER] pour mettre l'appareil dans le mode attente, de débrancher le cordon d'alimentation, puis de le rebrancher.</p>
Aucune fonction ne peut être pilotée au moyen de la télécommande.	<ul style="list-style-type: none"> ● S'assurer que les piles ont été correctement mises en place. 37 ● Au besoin, remplacer les piles. 37 ● Orienter la télécommande vers le capteur de signal du lecteur. 37
La lecture ne peut être lancée ou est rapidement interrompue.	<ul style="list-style-type: none"> ● Il est possible qu'il y ait eu formation de condensation dans l'appareil. Attendre environ une heure ou deux. ● L'appareil ne peut prendre en charge des disques autres que ceux spécifiés (DVD, CD-Vidéo et CD). 35 ● L'appareil ne peut prendre en charge des disques dont le code régional est autre que "1" ou "All" ou satisfaisant à plusieurs codes dont le "1". 35 ● Le disque peut être sale. Le nettoyer. 35 ● Vérifier la mise en place du disque (étiquette sur le dessus). 40
Échec de la sélection d'une autre langue pour les dialogues (ou les sous-titres).	<ul style="list-style-type: none"> ● La langue sélectionnée doit avoir été enregistrée sur le disque. ● Sur certains disques, la langue ne peut être sélectionnée autrement par le truchement du menu [AUDIO] ou [SUBTITLE]. Si possible, sélectionner la langue au moyen du menu du disque. 43
Aucun sous-titre n'est affiché.	<ul style="list-style-type: none"> ● Les sous-titres ne peuvent être affichés que s'ils ont été enregistrés sur le disque. ● L'affichage des sous-titres a été supprimé de l'écran du téléviseur. Les afficher. 43
La langue des dialogues (ou des sous-titres) ne correspond pas à celle qui a été sélectionnée.	<ul style="list-style-type: none"> ● La langue sélectionnée n'est pas enregistrée sur le disque.
Aucune sélection de prise de vue n'est possible.	<ul style="list-style-type: none"> ● Cette fonction doit être disponible sur le disque. Même si un disque comporte plusieurs prises de vue, il se peut que ces différentes prises n'aient été enregistrées que pour certaines scènes. 43
Le mot de passe de déverrouillage a été oublié. Rétablir les paramètres par défaut.	<ul style="list-style-type: none"> ● Pour rétablir les paramètres par défaut, maintenir une pression sur [◀◀] et sur la touche [■] du lecteur, puis maintenir une pression sur la touche [▲] du lecteur jusqu'à ce que le message "Initialized" soit supprimé. Couper, puis rétablir le contact sur le lecteur. Tous les paramètres par défaut sont alors validés.

Audio

Aucun son. Présence de distorsion.	<ul style="list-style-type: none"> ● Vérifier tous les raccordements. 38 37 38 ● Vérifier le niveau de volume sur les appareils connectés. ● Vérifier les paramètres du signal d'entrée sur le téléviseur et l'équipement audio. ● Si la fonction ambiophonie virtuelle avancée (V.S.S.) est activée, le signal audio n'est acheminé qu'aux deux enceintes avant. Si trois enceintes ou plus sont utilisées, désactiver la fonction Ambiophonie virtuelle avancée (V.S.S.). 44
Un son strident est produit sur les enceintes.	<ul style="list-style-type: none"> ● Si le lecteur a été connecté à un autre appareil par le truchement des prises de sortie audionumérique (DIGITAL AUDIO OUT), s'assurer que les paramètres "Dolby Digital" et "DTS Digital Surround" sont appropriés (consulter le menu Audio de l'écran SET UP). 55

Vidéo

Présence de distorsion pendant l'avance rapide.	<ul style="list-style-type: none"> ● Il peut arriver que l'image subisse un peu de distorsion; cela est tout à fait normal.
Absence d'image à l'écran du téléviseur.	<ul style="list-style-type: none"> ● Vérifier les connexions. 38 ● Le téléviseur est-il en marche ? ● Le mode d'entrée sur le téléviseur est-il approprié ?
L'image semble anormale. (Les côtés de l'image sont tronqués ou il y a des bandes noires en haut et au bas de l'écran.)	<ul style="list-style-type: none"> ● Appeler les réglages vidéo de l'écran SET UP et modifier "Image télé" selon le type de téléviseur. Il se peut qu'il soit nécessaire de changer le mode écran sur le téléviseur lui-même. 39 ● S'assurer que l'appareil est raccordé directement au téléviseur et non par le truchement d'un magnétoscope.

Affichages

Le message "NO PLAY" s'affiche.	<ul style="list-style-type: none"> ● Le disque n'est pas compatible avec le lecteur. Utiliser un disque compatible. 45
Aucun affichage.	<ul style="list-style-type: none"> ● Sélectionner "Oui" sous "Affichage à l'écran" (consulter le menu Affichage de l'écran SET UP). 52
Absence d'affichage ou affichage rogné des icônes de menu.	<ul style="list-style-type: none"> ● Pendant l'affichage de l'icône à la droite de toutes les icônes, appuyer sur [▲, ▼] pour les placer plus bas à l'écran. 48
Le menu du disque est affiché dans une langue autre que celle voulue.	<ul style="list-style-type: none"> ● Appeler les paramètres "Menus du disque" de l'écran SET UP pour sélectionner la langue de préférence. 52
Absence de menu de pilotage de la lecture.	<ul style="list-style-type: none"> ● Les menus ne sont affichés que lorsqu'ils ont été enregistrés sur le disque.
Le message "CHECK THE DISC" s'affiche.	<ul style="list-style-type: none"> ● Le disque est sale; le nettoyer. 45
L'indication "H□□" s'affiche. □□ représente un nombre.	<ul style="list-style-type: none"> ● Un problème est probablement survenu. Le nombre affiché à la gauche de la lettre "H" est fonction de l'état de l'appareil. Méthode de réinitialisation: Appuyer sur [ON/STANDBY] pour mettre l'appareil dans le mode attente, puis en marche de nouveau. Il est aussi possible d'appuyer sur [ON/STANDBY] pour mettre l'appareil dans le mode attente, de débrancher le cordon d'alimentation, puis de le rebrancher. ● Si le code demeure affiché, le noter et communiquer avec un technicien qualifié.
Le message "NO DISC" s'affiche.	<ul style="list-style-type: none"> ● Il n'y a pas de disque dans le lecteur; en introduire un dans le logement. ● Le disque n'a pas été correctement mis en place; le mettre en place correctement.

Références

Service après-vente

Ne pas tenter de retirer les couvercles ni de réparer l'appareil soi-même. Confier toute réparation à un personnel qualifié.

Demande d'informations

Pour toutes réparations, renseignements ou conseils sur le fonctionnement du produit, voir la liste des centres de service après-vente.

Entretien

Pour nettoyer l'appareil, utiliser un chiffon doux et sec.

Si les surfaces sont très sales, utiliser un chiffon doux trempé dans une solution d'eau et de savon ou de détergent doux.

- Ne jamais utiliser d'alcool, diluant pour peinture ni de benzène pour nettoyer l'appareil.
- Avant d'utiliser un chiffon traité chimiquement, lire attentivement les directives sur l'emballage du chiffon.

Spécifications

Source d'alimentation:	120 V c.a., 60 Hz
Consommation:	14 W
Dimensions (L×P×H):	434 mm×247 mm×82 mm (17 ³ / ₃₂ po×9 ³ / ₄ po×3 ¹ / ₄ po) (Inclure les parties en saillies)
Poids:	2,6 kg (5,7 lb)
Format du signal:	NTSC
Température de fonctionnement:	+5 °C à +35 °C (+41 °F à +95 °F)
Hygrométrie:	Humidité relative de 5 % à 90 % (sans condensation)

Disques compatibles:

- (1) Disque DVD-Vidéo
- (2) Disque compact (CD-DA, CD-Vidéo)
- (3) CD-R/CD-RW

Sortie vidéo:

Niveau de sortie:	1 V c.-à-c. (75 Ω)
Prise de sortie:	Prise à broches (1 jeu)

Sortie S-vidéo:

Sortie Y:	1 V c.-à-c. (75 Ω)
Sortie C:	0,286 V c.-à-c. (75 Ω)
Prise de sortie:	Prise S (1 jeu)

Sortie vidéo composante:

Sortie Y:	1 V c.-à-c. (75 Ω)
Sortie C _B :	0,7 V c.-à-c. (75 Ω)
Sortie C _R :	0,7 V c.-à-c. (75 Ω)
Prise de sortie:	Prise à broches (1 jeu) (Y: vert, C _B : bleu, C _R : rouge)

Sortie audio:

Niveau de sortie:	2 V eff. (1 kHz, 0 dB, Impédance de charge de 10 kΩ)
-------------------	------------------------------------------------------------

Prise de sortie:	
Sortie mixte (G/D):	Prise à broches (1 jeu)
Sortie d'extrêmes-graves:	Prise à broches (1 jeu)

Caractéristiques du signal de sortie audio:

- (1) Réponse en fréquence:
 - DVD (audio linéaire): 4 Hz à 22 kHz
(échantillonnage à 48 kHz)
4 Hz à 44 kHz
(échantillonnage à 96 kHz)
 - CD audio: 4 Hz à 20 kHz
- (2) Rapport signal sur bruit:
 - CD audio: 115 dB
- (3) Dynamique:
 - DVD (audio linéaire): 102 dB
 - CD audio: 98 dB
- (4) Distorsion harmonique totale:
 - CD audio: 0,0025 %

Sortie audionumérique:

Sortie numérique optique:	Prise optique
---------------------------	---------------

Bloc de lecture:

Longueur d'onde:	658 nm/790 nm
Faisceau laser:	Classe IIa/Classe I

Consommation en mode attente: environ 2,0 W

Nota

Sujet à changements sans préavis.
Le poids et les dimensions sont approximatifs.

Cet appareil incorpore une technologie anti-piratage protégée par des brevets déposés auprès des autorités du gouvernement américain et d'autres droits de propriété intellectuelle détenus par Macrovision Corporation et d'autres détenteurs de droits. L'utilisation de cette technologie de protection des droits d'auteur doit être autorisée par la société Macrovision et doit se limiter à des fins de divertissement privé à moins d'une autorisation préalable et explicite de Macrovision Corporation. Toute rétro-ingénierie ou tout démontage est interdit.

NIPPON COLUMBIA CO., LTD.

14-14, AKASAKA 4-CHOME, MINATO-KU, TOKYO 107-8011, JAPAN
Telephone: (03) 3584-8111

Printed in Japan
RQT6065-Y